



COLOUR CHORUS 72™

MANUAL D'UTILISATION

©2015 ELATION PROFESSIONAL. Tous droits réservés. L'information, les spécifications, les tableaux, les images et les instructions contenus dans les présentes sont sujets à changement sans préavis. Le logo ELATION PROFESSIONAL, les noms et les numéros identifiant les produits contenus dans les présentes sont des marques de commerce de ELATION PROFESSIONAL. La protection du droit d'auteur revendiquée couvre toutes les formes de documents et d'informations dont la propriété intellectuelle est à présent assurée par la loi ou accordée ci-après. Les noms de produits utilisés dans le présent document peuvent être des marques de commerce ou des marques déposées de leurs sociétés respectives et sont reconnues ici comme telles. Tous les noms de produits et toutes les marques autres que ELATION sont des marques de commerce ou des marques déposées de leurs sociétés respectives.

ELATION PROFESSIONAL et toutes les sociétés affiliées mentionnées dans les présentes ne se tiennent aucunement responsables des dommages matériels, immobiliers et électriques, des préjudices corporels ni des préjudices financiers directs ou indirects résultant de l'utilisation de toute information contenue dans les présentes, et (ou) résultant du montage, de l'installation, du câblage et de l'utilisation inadéquats, non sécuritaires, imprudents et inappropriés de ce produit.

Elation Professional USA | 6122 S. Eastern Ave. | Los Angeles, CA. 90040

323-582-3322 | 323-832-9142 fax | www.elationlighting.com | info@elationlighting.com

Elation Professional B.V. | Junostraat 2 | 6468 EW Kerkrade, The Netherlands

+31 45 546 85 66 | +31 45 546 85 96 fax | www.elationlighting.eu | info@elationlighting.eu

VERSION DU DOCUMENT

 Veuillez visiter www.elationlighting.com pour obtenir la plus récente révision/mise à jour du présent manuel.

Date	Version Du Document	Une Version De Logiciel	Modes de Canaux DMX	Notes
9/20/15	1	≥1.10	3 / 4 / 5 / 6 / 9 / 10 / 11 / 36 / 38 / 43 / 45 / 48 / 49 / 53	French version.

TABLE DES MATIÈRES

RENSEIGNEMENTS GÉNÉRAUX	4
INSTRUCTIONS RELATIVES À LA SÉCURITÉ	6
LIGNES DIRECTRICES GÉNÉRALES	7
APERÇU DU PROJECTEUR	8
INSTALLATION DU PROJECTEUR	9
MENU DU PROJECTEUR	11
CANAUX DMX - FONCTIONS ET VALEURS	14
NETTOYAGE ET ENTRETIEN	25
SPÉCIFICATIONS	26
ACCESSOIRES EN OPTION	29

RENSEIGNEMENTS GÉNÉRAUX

INTRODUCTION

Félicitations! Vous avez acheté un des projecteurs les plus innovateurs et fiables offerts actuellement sur le marché! Ce projecteur a été conçu pour fonctionner efficacement pendant des années lorsque les lignes directrices du présent manuel sont mises en application. Veuillez lire attentivement et comprendre les instructions avant d'utiliser cette unité. Ces instructions contiennent des renseignements importants sur les mesures de sécurité à respecter pendant l'utilisation et l'entretien.

DÉBALLAGE

Chaque unité a fait l'objet de tests rigoureux et a été expédiée en parfait état de fonctionnement. Examinez avec attention la boîte pour tout dommage qui aurait pu survenir en cours de transport. Si la boîte semble endommagée, examinez avec attention votre unité pour tout dommage et assurez-vous que tous les accessoires requis pour son utilisation sont intacts. Dans l'éventualité où vous constateriez des dommages ou que des pièces sont manquantes, veuillez contacter notre service à la clientèle pour obtenir des instructions. Ne pas retourner cette unité à votre revendeur avant d'avoir contacté le service à la clientèle au numéro indiqué ci-dessous. Ne pas jeter la boîte au rebut. Pensez à la recycler dans la mesure du possible.

CONTENU DE LA BOÎTE

- (1) powerCON Cable
- Manual & Warranty Card

SERVICE À LA CLIENTÈLE

Elation Professional® offre un numéro de service à la clientèle pour vous aider à installer et pour répondre à vos questions dans le cas où vous éprouveriez des difficultés au cours de l'installation ou de la première mise en service. Vous pouvez également visiter notre site Web à www.elationlighting.com pour nous faire parvenir vos commentaires ou suggestions. Pour les questions relatives aux réparations, veuillez contacter Elation Professional®.

ELATION SERVICE USA - Monday - Friday 8:00am to 5:00pm PST

Voice: 323-582-3322

Fax: 323-832-9142

E-mail: support@elationlighting.com

ELATION SERVICE EUROPE - Monday - Friday 08:30 to 17:00 CET

Voice: +31 45 546 85 30

Fax: +31 45 546 85 96

E-mail: support@elationlighting.eu

INSTRUCTIONS RELATIVES À LA SÉCURITÉ



Ce projecteur consiste en un produit électronique extrêmement spécialisé. Pour assurer un bon fonctionnement, il est important de suivre les instructions énoncées dans le présent manuel. Le fabricant de cet appareil ne se tient aucunement responsable des dommages résultant d'une mauvaise utilisation dudit appareil due au non respect des renseignements énoncés dans le présent manuel.



Cet appareil étant associé à la **CLASSE DE PROTECTION 1**, il est essentiel de le mettre à la terre correctement. Seul le personnel qualifié devrait effectuer toutes les connexions électriques.



**UNE UTILISAATION EN INTERIEUR SEULEMENT!
NE PAS EXPOSER FIXTURE PLUIE ET L'HUMIDITE!**



PUISSANCE DEBRANCHER AVANT DE ENTRETIEN APPAREIL!

NE BRANCHEZ FIXTURE DANS UN PACK DIMMER!

**NE TOUCHEZ JAMAIS APPAREIL PENDANT LE FONCTIONNMENT,
COMME IL PEUT ETRE CHAUD!**



**NE JAMAIS REGARDER DIRECTEMENT LA SOURCE LUMINEUSE!
UNE CRISE D'EPILEPSIE POURRAIT SURVENIR CHEZ LES
PERSONNES SENSIBLES!**

- Pour assurer un fonctionnement adéquat, suivre les instructions **d'installation** décrites dans le présent manuel. Seul le personnel qualifié et certifié devrait effectuer l'installation de ce projecteur et seules les pièces de fixation originales (supports) inclus avec ce projecteur devraient être utilisées pour l'installation. Toute modification aura pour effet d'annuler la garantie originale du fabricant et d'accroître le risque de dommages et (ou) de blessures corporelles.
- Ne jamais regarder directement la source lumineuse de ce projecteur pour éviter d'endommager la rétine, ce qui pourrait conduire à la cécité. Les personnes souffrant **d'ÉPILEPSIE** devraient éviter de regarder directement la source lumineuse de ce projecteur en tout temps.
- Le ventilateur et les entrées d'air doivent demeurer propres et ne doivent jamais être bloqués. Allouer un espace d'environ 15 cm (6 po) entre ce projecteur et les autres appareils ou un mur de sorte à assurer un refroidissement adéquat.
- Toujours débrancher l'unité de la source d'alimentation principale avant d'effectuer tout type d'entretien et (ou) de nettoyage. Ne manipuler le cordon d'alimentation que par la fiche d'extrémité; ne jamais tenter de débrancher cette dernière en tirant sur le cordon.
- Ne jamais utiliser ce projecteur si le cordon d'alimentation est dénudé, écrasé et (ou) endommagé. Si le cordon d'alimentation est endommagé, veuillez à le remplacer immédiatement par un nouveau cordon de puissance nominale similaire.

LIGNES DIRECTRICES GÉNÉRALES

- **NE JAMAIS OUVRIR CE PROJECTOR PENDANT SON FONCTIONNEMENT!**
- À la première mise en service de ce projecteur, il est possible qu'une fumée ou une odeur se dégage de l'intérieur de ce dernier. Il s'agit d'un processus normal qui est causé par le peinture excédentaire à l'intérieur du boîtier qui brûle en raison de la chaleur générée par la lampe et qui cessera avec le temps.
- Ce projecteur est un appareil d'éclairage professionnel conçu pour les **LIEUX COUVERTS ET SECS SEULEMENT**, notamment sur les scènes, dans les boîtes de nuit, les salles de théâtre, etc.
- Vous assurer qu'aucunes **MATIÈRES INFLAMMABLES** ne se trouvent à proximité du projecteur pendant son fonctionnement de sorte à prévenir tout risque d'incendie.
- Installer de projecteur dans un endroit une ventilation adéquate a un minimum de **0,5 m (1,6 pi)** des surfaces adjacentes, et vous assurer qu'aucune entrée d'air n'est bloquée.
- **NE PAS** tenter une installation et (ou) une utilisation sans savoir comment procéder.
- **NE PAS** autoriser les personnes non qualifiées à utiliser ce type de projecteur. La plupart des dommages résultent d'une utilisation par des personnes non qualifiées.
- Des arrêts de fonctionnement réguliers peuvent assurer une utilisation sans faille du projecteur pendant de nombreuses années.
- **NE PAS** secouer le projecteur et éviter d'user d'une trop grande force en installant et (ou) en utilisant le projecteur.
- Toujours installer le projecteur avec un câble de sécurité approprié. Lorsque le projecteur est installé en suspension, toujours utiliser des vis M10 x 25 mm au minimum, et vous assurer que les vis sont insérées dans les trous de vis apparaissant sur les étriers du projecteur.
- Utiliser les fournitures d'emballage originales pour le transport du projecteur en vue de réparations.
- **NE PAS TOUCHER** le boîtier à mains nues lorsque le projecteur est sous tension. Avant toute procédure de remplacement ou d'entretien, mettre l'unité HORS tension, puis attendre 15 minutes environ afin que le projecteur refroidisse.

APERÇU DU PROJECTEUR

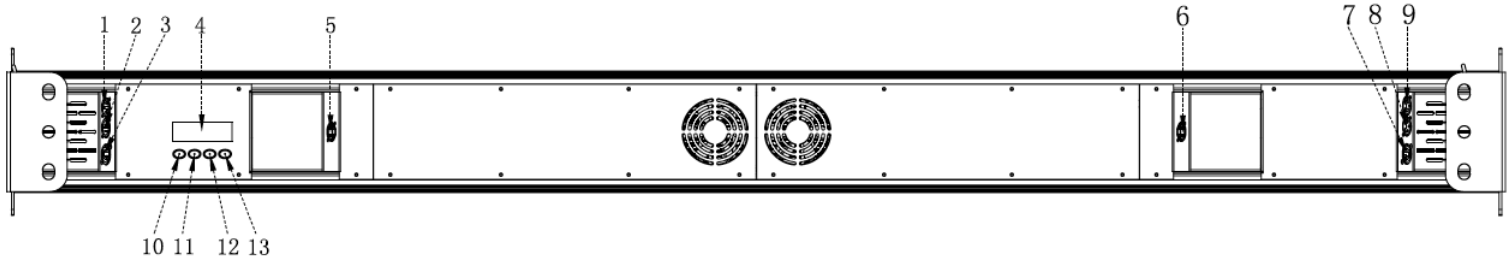

1. 3pin DMX DANS

2. 5pin DMX DANS

3. powerCON DANS

4. Ecran LCD de Commande du Menu

5. RJ45 NET DANS

6. RJ45 NET DEHORS

7. powerCON DEHORS

8. 3pin DMX DEHORS

9. 5pin DMX DEHORS

10. MODE Bouton

11. UP Bouton

12. DOWN Bouton

13. ENTER Bouton

INSTALLATION DU PROJECTEUR



AVERTISSEMENT RELATIF AUX MATIÈRES INFLAMMABLES

Conserver le projecteur à un minimum de 1,5 m (5 pi) de toute matière et de toute décoration inflammables, de tout matériel pyrotechnique, etc.



CONNEXIONS ÉLECTRIQUES

Il est recommandé de faire appel à un électricien qualifié pour toutes les connexions électriques et (ou) les installations.

ATTENTION

- For Pour une protection accrue, installer le projecteur hors des zones de couloirs, d'estrades ou des endroits où le personnel non-autorisé est susceptible d'accéder au projecteur.
- Températures ambiantes minimales et maximales pour le fonctionnement de ce projecteur : de **-15 °C à 45 °C** (de **5 °F à 113 °F**). Ne pas utiliser le projecteur au-dessous ni au-dessus de ces températures.
- Avant d'installer le projecteur sur toute surface, vous assurer que la zone d'installation peut prendre en charge une charge concentrée minimale équivalente à 10 fois le poids du projecteur.
- L'installation du projecteur doit toujours être sécurisée au moyen d'une attache de sécurité secondaire comme un câble de sécurité approprié.
- Ne jamais se tenir directement sous l'appareil pendant son montage, son démontage ou son entretien.

 **CONNEXION EN SÉRIE** - Nombre maximum d'unités pouvant être connectés en série : **0 unités de 110 V** et **3 unités de 240 V**.

BRIDE DE MONTAGE

Le projecteur offre un support de plancher à deux étriers intégré. Pour installer ce projecteur à une traverse, vous assurer de le sécuriser au moyen d'une bride appropriée et d'une vis M10 insérée dans les trous centraux des deux étriers du support de plancher.

POINTS D'ATTACHE

- Une installation au plafond exige des connaissances approfondies sur, entre autres, le calcul de la charge utile, le matériel d'installation utilisé et les inspections de sécurité périodiques de tout le matériel d'installation et de l'appareil. Si vous ne possédez pas les connaissances requises, ne pas tenter d'installer vous-même l'unité. Une installation inadéquate de l'unité peut engendrer des blessures corporelles.
- Le projecteur sera entièrement opérationnel dans les positions de montage spécifiques suivantes.

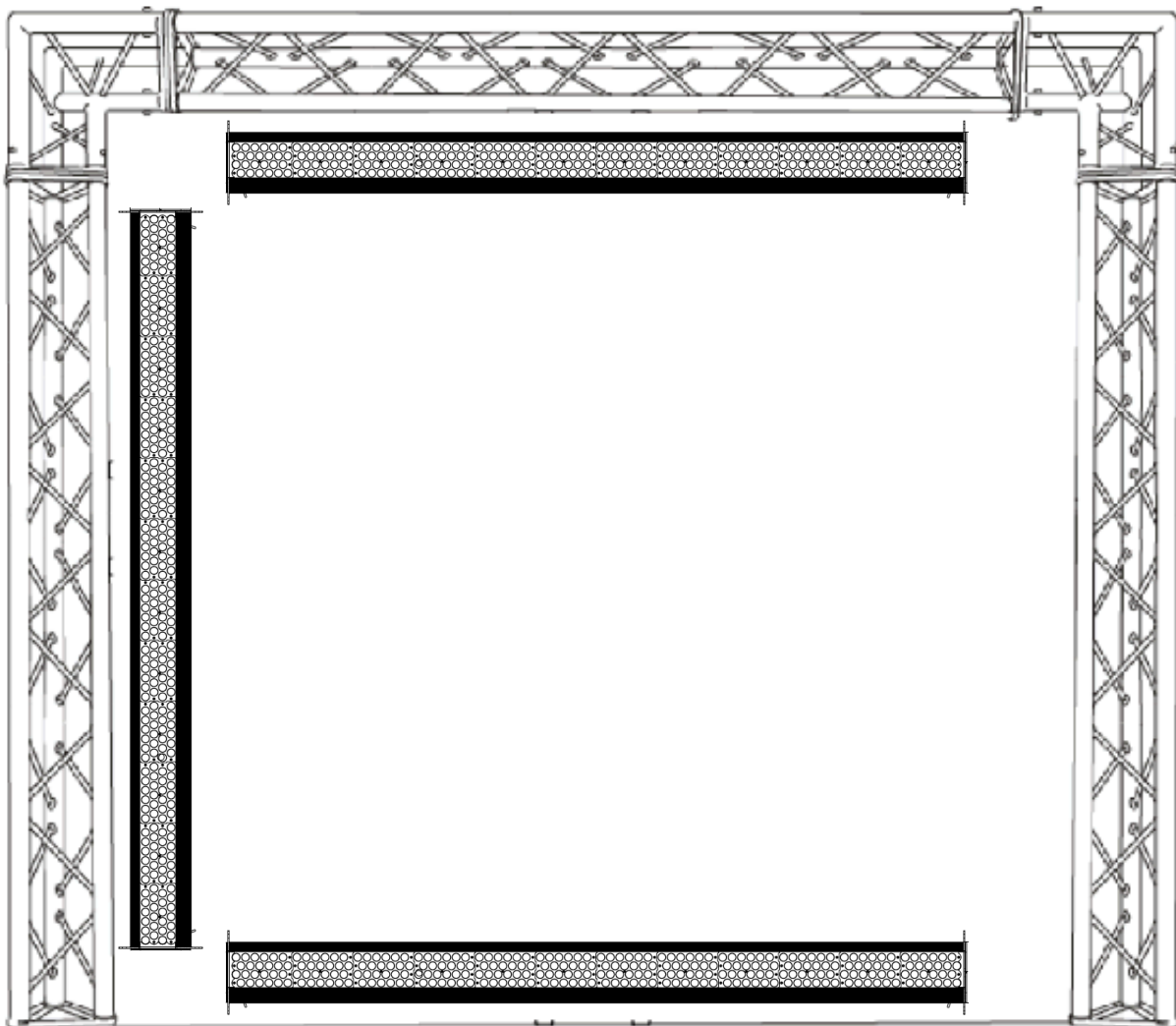

CÂBLE DE SÉCURITÉ

Toujours utiliser un câble de sécurité pour toute installation en suspension de ce projecteur afin de prévenir la chute de ce dernier dans le cas où la bride ferait défaut.

MENU DU PROJECTEUR

MENU SYSTÈME INTÉGRÉ

Le projecteur comporte un menu système facile à parcourir. Les prochaines sections traitent de la façon d'accéder à chacune des fonctions du menu.

ÉCRAN DE COMMANDE ACL

L'écran de commande à quatre (4) boutons (voir l'image ci-dessous) situé à l'arrière du projecteur vous permet d'accéder au menu principal pour effectuer tous les réglages requis.

Pendant le fonctionnement normal du projecteur, appuyer sur le bouton **MODE** permet de parcourir les différents menus. Après avoir atteint le menu désiré, appuyez sur le bouton **ENTER** pour le sélectionner. Le champ pouvant être réglé à partir du menu sélectionné clignotera. En utilisant les boutons **UP** et **DOWN**, réglez la valeur du champ. Appuyer une fois sur le bouton **ENTER** confirmera la valeur sélectionnée. Vous pouvez quitter en tout temps, sans effectuer aucun réglage, en appuyant sur le bouton **MODE**.

 **NOTE:** Le contrôle Écran LCD Menu sera coupée et lock-out après 30 secondes d'inactivité . Appuyez et maintenez enfoncé le bouton MODE pendant 10 secondes pour déverrouiller l'écran LCD.



INFORMATION AFFICHÉE PENDANT LE DÉMARRAGE INITIAL

Lorsque le projecteur est mis SOUS tension, l'écran affiche l'information suivante:



**ELATION® COLOUR CHORUS 72™
MENU SYSTEME**

Les Specifications Sont Sujertes a modification sans preavis escrit.
Parametres Par Defaut en **GRAS**.

MENU	OPTIONS / VALEURS			DESCRIPTION
Set Address	ADDR:001 - XXX			Set DMX Address.
User Mode	➔ Refer to the TABLEAU DES MODES DE CANAUX DMX on page 14			Set User Mode.
Effect	Programs	1-12	Program Speed 0-255 Program Fade 0-255	
	Macros	0-255 (64 Total Color Macros)		
	Manual R	0-255		
	Manual G Manual B Manual A	0-255 0-255 0-255		
Function	Status	Remote DMX Addr: ON / OFF No DMX Mode: Blackout / Hold / Program		
	Fixture ID	Service PIN RDM PID Device IP Addr Ctrl IP Addr Universe	Password = 050 XXXXXX XXX.XXX.XXX.XXX XXX.XXX.XXX.XXX XXX	
	Protocol Set	Kling-Net, ArtNet		
	Net Switch	ON / OFF		
	Fan Set	LED Fan	Auto High Low	
	LCD. Set	Display Key Lock DispFlash	ON / OFF ON / OFF ON / OFF	
	Temp. C/F	Celsius Fahrenheit		
	Dim. Curve	Standard, Stage, TV, Architectural, Theatre		Set desired Dimming Curve.
	Pixel Flip	Standard / Flip		Set starting LED Group. See Pixel Flip Section.
	Intensity Mode	Standard / High Output		
	Reset to Default	OFF / ON		
Information	Time. Info	Current		
		Total Time		
		Last Clear		
		Timer PIN		
		Clear Last		
	Temp. Info	LED Temp.		
	Model. Info	Colour Chorus 72		
Software.V	≥1.10			

COURBES DE GRADATION

Le menu **DimCurve** vous permet de sélectionner un des préréglages de courbes de gradation suivants: **Standard, Stage, TV, Architecte ou Theatre**. (Voir le diagramme suivant pour obtenir plus de détails)

Dimmer

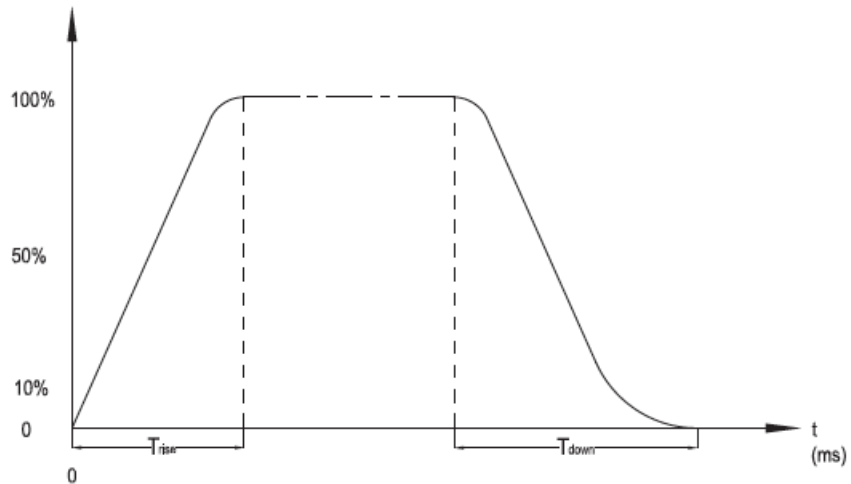

Ramp Effect	OS (Fade Time)		1S (Fade Time)	
	T_{rise} (ms)	T_{down} (ms)	T_{rise} (ms)	T_{down} (ms)
Standard	0	0	0	0
Stage	780	1100	1540	1660
TV	1180	1520	1860	1940
Architectural	1380	1730	2040	2120
Theatre	1580	1940	2230	2280

FONCTION PIXEL FLIP

Sélectionnez la direction du groupe DEL de départ désirée parmi les modes suivants en utilisant les boutons **UP/DOWN**, puis appuyez sur le bouton **ENTER** pour confirmer.

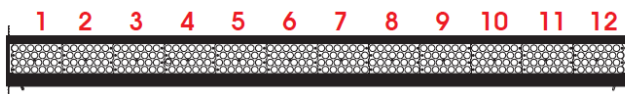

STANDARD

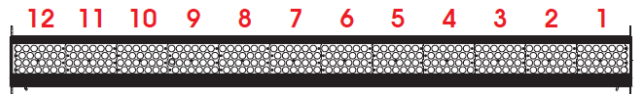

FLIP

CANAUX DMX - FONCTIONS ET VALEURS

Veuillez vous reporter au tableau ci-dessous pour trouver le **MOD #** correspondant à chaque **Mode de canal DMX** énoncé dans les séquences DMX suivantes.

TABLEAU DES MODES DE CANAUX DMX

MOD #	01	02	03	04	05	06	07	08	09
DMX CH MODE	HSI 3CH	DA 3CH	HSI+ 4CH	RGBA 4CH	DA+ 5CH	sRGBI 5CH	RGBA+ 6CH	sRGBI 9 CH	fxHSI 9CH

MOD #	10	11	12	13	14	15	16	17	18	19
DMX CH MODE	sRGBI+ 10CH	fxHSI+ 11CH	DA 36CH	HSI 36CH	DA+ 38CH	fxHSI 43CH	fxHSI+ 45CH	RGBA 48CH	sRGBI 49CH	sRGBI+ 53CH

ELATION® COLOUR CHORUS 72™
CANAUX DMX - FONCTIONS ET VALEURS Version 1 (53 DMX Channels)

Les Specifications Sont Sujertes a modification sans preavis ecrit.
 *Le Controle de modules LED depend du reglage PIXEL FLIP.

MOD# / DMX CHANNEL MODE																			VALUE	FUNCTION
01	02	03	04	05	06	07	08	09	10	11	12	13	14	15	16	17	18	19		
																				LED GROUP 1-12*
																			0-1	GROUP 1
																			2-5	GROUP 2
																			6-7	GROUP 3
																			8-9	GROUP 4
																			10-11	GROUP 5
																			12-13	GROUP 6
																			14-17	GROUP 7
																			18-19	GROUP 8
																			20-21	GROUP 9
																			22-23	GROUP 10
																			24-25	GROUP 11
																			26-27	GROUP 12
																			28-115	NO Function
																			116	Between GROUP 1
																			117-120	Between GROUP 2
																			121-122	Between GROUP 3
																			123-124	Between GROUP 4
																			125-126	Between GROUP 5
																			127-128	Between GROUP 6
																			129-132	Between GROUP 7
																			133-134	Between GROUP 8
																			135-136	Between GROUP 9
																			137-138	Between GROUP 10
																			139-140	Between GROUP 11
																			141-142	Between GROUP 12
																			143-207	NO Function
																			208-211	Interval GROUP 1
																			212-213	Interval GROUP 2
																			214-215	Interval GROUP 3
																			216-217	Interval GROUP 4
																			218-219	Interval GROUP 5
																			220-223	Interval GROUP 6
																			224-225	Interval GROUP 7
																			226-227	Interval GROUP 8
																			228-229	Interval GROUP 9
																			230-231	Interval GROUP 10
																			232-233	Interval GROUP 11
																			234-255	NO Function

ELATION® COLOUR CHORUS 72™
CANAUX DMX - FONCTIONS ET VALEURS Version 1 (53 DMX Channels)

Les Specifications Sont Sujertes a modification sans preavis ecrit.
 *Le Controle de modules LED depend du réglage PIXEL FLIP.

MOD# / DMX CHANNEL MODE																			VALUE	FUNCTION
01	02	03	04	05	06	07	08	09	10	11	12	13	14	15	16	17	18	19		
								1		1				2	2				0-255	COLOR SPEED Color Speed SLOW TO FAST
								2		2				3	3				0-255	COLOR FAN Variable Color Fan MIN to MAX
								3		3				4	4				0-255	COLOR RANGE Adjust Color Spectrum
								4		4				5	5				0-254	COLOR STEP Step to Fade Color Scroll Control
																			255	Switch to RGB
																				STROBE
																			0-31	NO Function
																			32-95	Variable Strobe Effect SLOW to FAST
																			96-127	LEDs ON
																			128-159	Pulse Effect In Sequence SLOW to FAST
																			160-191	LEDs ON
																			192-223	Random Strobe Effect SLOW to FAST
																			224-255	LEDs ON
																				FAN INTENSITY
																			0-255	Alternating Groups ON / OFF
1		1																		HUE
																			0-255	0 to 100%
2		2																		SATURATION
																			0-255	0 to 100%
3		3																		INTENSITY
																			0-255	0 to 100%
	1		1	1	2	1	2			2										RED
																			0-255	0 to 100%
	2		2	2	3	2	3			3										GREEN
																			0-255	0 to 100%
	3		3	3	4	3	4			4										BLUE
																			0-255	0 to 100%
			4			4														AMBER
																			0-255	0 to 100%
				4	5	5	5			5	10									MASTER DIMMER
																			0-255	Intensity 0 to 100%

ELATION® COLOUR CHORUS 72™																				
CANAX DMX - FONCTIONS ET VALEURS Version 1 (53 DMX Channels)																				
Les Specifications Sont Sujertes a modification sans preavis ecrit.																				
*Le Controle de modules LED depend du reglage PIXEL FLIP.																				
MOD# / DMX CHANNEL MODE																			VALUE	FUNCTION
01	02	03	04	05	06	07	08	09	10	11	12	13	14	15	16	17	18	19		
																				PROGRAMS
																			0-19	NO FUNCTION
																			20-39	Program 1
																			40-59	Program 2
																			60-79	Program 3
																			80-99	Program 4
							6		6										100-119	Program 5
																			120-139	Program 6
																			140-159	Program 7
																			160-179	Program 8
																			180-199	Program 9
																			200-219	Program 10
																			220-239	Program 11
																			240-255	Program 12
							7		7											PROGRAM SPEED
																			0-255	Program Speed SLOW to FAST
							8		8											PROGRAM FADE
																			0-255	Program Fade SLOW to FAST
																				COLOR MACROS
																			1-4	Color Macro 01
																			5-8	Color Macro 02
																			9-12	Color Macro 03
																			13-16	Color Macro 04
																			17-20	Color Macro 05
																			21-24	Color Macro 06
																			25-28	Color Macro 07
																			29-32	Color Macro 08
																			33-36	Color Macro 09
							9		9										37-40	Color Macro 10
																			41-44	Color Macro 11
																			45-48	Color Macro 12
																			49-52	Color Macro 13
																			53-56	Color Macro 14
																			57-60	Color Macro 15
																			61-64	Color Macro 16
																			65-68	Color Macro 17
																			69-72	Color Macro 18
																			73-76	Color Macro 19
																			77-80	Color Macro 20

ELATION® COLOUR CHORUS 72™
CANAUX DMX - FONCTIONS ET VALEURS Version 1 (53 DMX Channels)

Les Specifications Sont Sujertes a modification sans preavis ecrit.

*Le Controle de modules LED depend du reglage PIXEL FLIP.

MOD# / DMX CHANNEL MODE																			VALUE	FUNCTION
01	02	03	04	05	06	07	08	09	10	11	12	13	14	15	16	17	18	19		
																			81-84	Color Macro 21
																			85-88	Color Macro 22
																			89-92	Color Macro 23
																			93-96	Color Macro 24
																			97-100	Color Macro 25
																			101-104	Color Macro 26
																			105-108	Color Macro 27
																			109-112	Color Macro 28
																			113-116	Color Macro 29
																			117-120	Color Macro 30
																			121-124	Color Macro 31
																			125-128	Color Macro 32
																			129-132	Color Macro 33
																			133-136	Color Macro 34
																			137-140	Color Macro 35
																			141-144	Color Macro 36
																			145-148	Color Macro 37
																			149-152	Color Macro 38
																			153-156	Color Macro 39
																			157-160	Color Macro 40
																			161-164	Color Macro 41
							9		9										165-168	Color Macro 42
																			169-172	Color Macro 43
																			173-176	Color Macro 44
																			177-180	Color Macro 45
																			181-184	Color Macro 46
																			185-188	Color Macro 47
																			189-192	Color Macro 48
																			193-196	Color Macro 49
																			197-200	Color Macro 50
																			201-204	Color Macro 51
																			205-208	Color Macro 52
																			209-212	Color Macro 53
																			213-216	Color Macro 54
																			217-220	Color Macro 55
																			221-224	Color Macro 56
																			225-228	Color Macro 57
																			229-232	Color Macro 58
																			233-236	Color Macro 59
																			237-240	Color Macro 60
																			241-244	Color Macro 61
																			245-248	Color Macro 62
																			249-252	Color Macro 63
																			253-255	Color Macro 64

ELATION® COLOUR CHORUS 72™
CANAUX DMX - FONCTIONS ET VALEURS Version 1 (53 DMX Channels)

Les Specifications Sont Sujertes a modification sans preavis ecrit.

*Le Controle de modules LED depend du reglage PIXEL FLIP.

MOD# / DMX CHANNEL MODE																			VALUE	FUNCTION
01	02	03	04	05	06	07	08	09	10	11	12	13	14	15	16	17	18	19		
											1		1			1	2	2		RED - LED GROUP 1*
																			0-255	0 to 100%
											2		2			2	3	3		GREEN - LED GROUP 1*
																			0-255	0 to 100%
											3		3			3	4	4		BLUE - LED GROUP 1*
																			0-255	0 to 100%
																4				AMBER - LED GROUP 1*
																			0-255	0 to 100%
																	5	5		INTENSITY - LED GROUP 1*
																			0-255	0 to 100%
											4		4			5	6	6		RED - LED GROUP 2*
																			0-255	0 to 100%
											5		5			6	7	7		GREEN - LED GROUP 2*
																			0-255	0 to 100%
											6		6			7	8	8		BLUE - LED GROUP 2*
																			0-255	0 to 100%
																8				AMBER - LED GROUP 2*
																			0-255	0 to 100%
																	9	9		INTENSITY - LED GROUP 2*
																			0-255	0 to 100%
											7		7			9	10	10		RED - LED GROUP 3*
																			0-255	0 to 100%
											8		8			10	11	11		GREEN - LED GROUP 3*
																			0-255	0 to 100%
											9		9			11	12	12		BLUE - LED GROUP 3*
																			0-255	0 to 100%
																12				AMBER - LED GROUP 3*
																			0-255	0 to 100%
																	13	13		INTENSITY - LED GROUP 3*
																			0-255	0 to 100%
											10		10			13	14	14		RED - LED GROUP 4*
																			0-255	0 to 100%
											11		11			14	15	15		GREEN - LED GROUP 4*
																			0-255	0 to 100%
											12		12			15	16	16		BLUE - LED GROUP 4*
																			0-255	0 to 100%
																16				AMBER - LED GROUP 4*
																			0-255	0 to 100%
																	17	17		INTENSITY - LED GROUP 4*
																			0-255	0 to 100%

ELATION® COLOUR CHORUS 72™
CANAUX DMX - FONCTIONS ET VALEURS Version 1 (53 DMX Channels)

Les Specifications Sont Sujertes a modification sans preavis ecrit.

*Le Controle de modules LED depend du reglage PIXEL FLIP.

MOD# / DMX CHANNEL MODE																			VALUE	FUNCTION
01	02	03	04	05	06	07	08	09	10	11	12	13	14	15	16	17	18	19		
											13		13			17	18	18		RED - LED GROUP 5*
																			0-255	0 to 100%
											14		14			18	19	19		GREEN - LED GROUP 5*
																			0-255	0 to 100%
											15		15			19	20	20		BLUE - LED GROUP 5*
																			0-255	0 to 100%
																20				AMBER - LED GROUP 5*
																			0-255	0 to 100%
																	21	21		INTENSITY - LED GROUP 5*
																			0-255	0 to 100%
											16		16			21	22	22		RED - LED GROUP 6*
																			0-255	0 to 100%
											17		17			22	23	23		GREEN - LED GROUP 6*
																			0-255	0 to 100%
											18		18			23	24	24		BLUE - LED GROUP 6*
																			0-255	0 to 100%
																24				AMBER - LED GROUP 6*
																			0-255	0 to 100%
																	25	25		INTENSITY - LED GROUP 6*
																			0-255	0 to 100%
											19		19			25	26	26		RED - LED GROUP 7*
																			0-255	0 to 100%
											20		20			26	27	27		GREEN - LED GROUP 7*
																			0-255	0 to 100%
											21		21			27	28	28		BLUE - LED GROUP 7*
																			0-255	0 to 100%
																28				AMBER - LED GROUP 7*
																			0-255	0 to 100%
																	29	29		INTENSITY - LED GROUP 7*
																			0-255	0 to 100%
											22		22			29	30	30		RED - LED GROUP 8*
																			0-255	0 to 100%
											23		23			30	31	31		GREEN - LED GROUP 8*
																			0-255	0 to 100%
											24		24			31	32	32		BLUE - LED GROUP 8*
																			0-255	0 to 100%
																32				AMBER - LED GROUP 8*
																			0-255	0 to 100%
																	33	33		INTENSITY - LED GROUP 8*
																			0-255	0 to 100%

ELATION® COLOUR CHORUS 72™
CANAUX DMX - FONCTIONS ET VALEURS Version 1 (53 DMX Channels)

Les Specifications Sont Sujertes a modification sans preavis ecrit.

*Le Controle de modules LED depend du reglage PIXEL FLIP.

MOD# / DMX CHANNEL MODE																			VALUE	FUNCTION
01	02	03	04	05	06	07	08	09	10	11	12	13	14	15	16	17	18	19		
											25		25			33	34	34		RED - LED GROUP 9*
																			0-255	0 to 100%
											26		26			34	35	35		GREEN - LED GROUP 9*
																			0-255	0 to 100%
											27		27			35	36	36		BLUE - LED GROUP 9*
																			0-255	0 to 100%
																36				AMBER - LED GROUP 9*
																			0-255	0 to 100%
																	37	37		INTENSITY - LED GROUP 9*
																			0-255	0 to 100%
											28		28			37	38	38		RED - LED GROUP 10*
																			0-255	0 to 100%
											29		29			38	39	39		GREEN - LED GROUP 10*
																			0-255	0 to 100%
											30		30			39	40	40		BLUE - LED GROUP 10*
																			0-255	0 to 100%
																40				AMBER - LED GROUP 10*
																			0-255	0 to 100%
																	41	41		INTENSITY - LED GROUP 10*
																			0-255	0 to 100%
											31		31			41	42	42		RED - LED GROUP 11*
																			0-255	0 to 100%
											32		32			42	43	43		GREEN - LED GROUP 11*
																			0-255	0 to 100%
											33		33			43	44	44		BLUE - LED GROUP 11*
																			0-255	0 to 100%
																44				AMBER - LED GROUP 11*
																			0-255	0 to 100%
																	45	45		INTENSITY - LED GROUP 11*
																			0-255	0 to 100%
											34		34			45	46	46		RED - LED GROUP 12*
																			0-255	0 to 100%
											35		35			46	47	47		GREEN - LED GROUP 12*
																			0-255	0 to 100%
											36		36			47	48	48		BLUE - LED GROUP 12*
																			0-255	0 to 100%
																48				AMBER - LED GROUP 12*
																			0-255	0 to 100%
																	49	49		INTENSITY - LED GROUP 12*
																			0-255	0 to 100%

ELATION® COLOUR CHORUS 72™
CANAUX DMX - FONCTIONS ET VALEURS Version 1 (53 DMX Channels)

Les Specifications Sont Sujertes a modification sans preavis ecrit.
 *Le Controle de modules LED depend du réglage PIXEL FLIP.

MOD# / DMX CHANNEL MODE																			VALUE	FUNCTION
01	02	03	04	05	06	07	08	09	10	11	12	13	14	15	16	17	18	19		
																			50	PROGRAMS
																			0-19	NO FUNCTION
																			20-39	Program 1
																			40-59	Program 2
																			60-79	Program 3
																			80-99	Program 4
																			100-119	Program 5
																			120-139	Program 6
																			140-159	Program 7
																			160-179	Program 8
																			180-199	Program 9
																			200-219	Program 10
																			220-239	Program 11
																			240-255	Program 12
																			51	PROGRAM SPEED
																			0-255	Program Speed SLOW to FAST
											1		8	8						HUE - LED GROUP 1*
																			0-255	0 to 100%
											2		9	9						SATURATION - LED GROUP 1*
																			0-255	0 to 100%
											3		10	10						INTENSITY - LED GROUP 1*
																			0-255	0 to 100%
											4		11	11						HUE - LED GROUP 2*
																			0-255	0 to 100%
											5		12	12						SATURATION - LED GROUP 2*
																			0-255	0 to 100%
											6		13	13						INTENSITY - LED GROUP 2*
																			0-255	0 to 100%
											7		14	14						HUE - LED GROUP 3*
																			0-255	0 to 100%
											8		15	15						SATURATION - LED GROUP 3*
																			0-255	0 to 100%
											9		16	16						INTENSITY - LED GROUP 3*
																			0-255	0 to 100%
											10		17	17						HUE - LED GROUP 4*
																			0-255	0 to 100%
											11		18	18						SATURATION - LED GROUP 4*
																			0-255	0 to 100%
											12		19	19						INTENSITY - LED GROUP 4*
																			0-255	0 to 100%

ELATION® COLOUR CHORUS 72™																				
CANAX DMX - FONCTIONS ET VALEURS Version 1 (53 DMX Channels)																				
Les Specifications Sont Sujertes a modification sans preavis ecrit.																				
*Le Controle de modules LED depend du reglage PIXEL FLIP.																				
MOD# / DMX CHANNEL MODE																			VALUE	FUNCTION
01	02	03	04	05	06	07	08	09	10	11	12	13	14	15	16	17	18	19		
												13		20	20				0-255	HUE - LED GROUP 5*
												14		21	21				0-255	SATURATION - LED GROUP 5*
												15		22	22				0-255	INTENSITY - LED GROUP 5*
												16		23	23				0-255	HUE - LED GROUP 6*
												17		24	24				0-255	SATURATION - LED GROUP 6*
												18		25	25				0-255	INTENSITY - LED GROUP 6*
												19		26	26				0-255	HUE - LED GROUP 7*
												20		27	27				0-255	SATURATION - LED GROUP 7*
												21		28	28				0-255	INTENSITY - LED GROUP 7*
												22		29	29				0-255	HUE - LED GROUP 8*
												23		30	30				0-255	SATURATION - LED GROUP 8*
												24		31	31				0-255	INTENSITY - LED GROUP 8*
												25		32	32				0-255	HUE - LED GROUP 9*
												26		33	33				0-255	SATURATION - LED GROUP 9*
												27		34	34				0-255	INTENSITY - LED GROUP 9*
												28		35	35				0-255	HUE - LED GROUP 10*
												29		36	36				0-255	SATURATION - LED GROUP 10*
												30		37	37				0-255	INTENSITY - LED GROUP 10*
												31		38	38				0-255	HUE - LED GROUP 11*
												32		39	39				0-255	SATURATION - LED GROUP 11*
												33		40	40				0-255	INTENSITY - LED GROUP 11*

ELATION® COLOUR CHORUS 72™																				
CANAX DMX - FONCTIONS ET VALEURS Version 1 (53 DMX Channels)																				
Les Specifications Sont Sujertes a modification sans preavis ecrit.																				
*Le Controle de modules LED depend du reglage PIXEL FLIP.																				
MOD# / DMX CHANNEL MODE																			VALUE	FUNCTION
01	02	03	04	05	06	07	08	09	10	11	12	13	14	15	16	17	18	19		
												34		41	41				0-255	HUE - LED GROUP 12*
												35		42	42				0-255	SATURATION - LED GROUP 12*
												36		43	43				0-255	INTENSITY - LED GROUP 12*
2													37		44			52	0-255	MASTER DIMMER Intensity 0 to 100%
		4		5		6			10	11								53	0-20	DIMMING CURVE MODES STANDARD
																			21-40	STAGE
																			41-60	TV
																			61-80	ARCHITECTURAL
																			81-100	THEATRE
																			101-255	Default to Unit Setting

NETTOYAGE ET ENTRETIEN



A T T E N T I O N

Déconnectez l'alimentation avant le nettoyage ou l'entretien.

NETTOYAGE

Il est recommandé de nettoyer fréquemment le projecteur afin d'assurer un bon fonctionnement, une puissance lumineuse optimale, ainsi qu'une longue durée de vie. La fréquence des nettoyages varie selon l'environnement dans lequel le projecteur est utilisé : les environnements humides, enfumés ou particulièrement poussiéreux peuvent engendrer une accumulation importante de résidus sur les lentilles du projecteur.

- Nettoyer les surfaces des lentilles externes tous les 20 jours au moyen d'un linge doux pour éviter l'accumulation de poussière et de résidus. Ne jamais utiliser d'alcool, de solvants ni de nettoyeurs à base d'ammoniac.
- Ne jamais utiliser d'alcool, de solvants ou de nettoyeurs à base d'ammoniac.

ENTRETIEN

Des inspections régulières sont recommandées pour assurer un bon fonctionnement et une longue durée de vie. Ce projecteur ne contient aucune pièce remplaçable par l'utilisateur. Veuillez faire appel à un technicien Elation autorisé pour tous les autres réparations. Si vous avez besoin d'une pièce de rechange, veuillez commander une pièce d'origine auprès du détaillant Elation de votre région.

Veuillez considérer les points suivants pour vos inspections de routine :

- Une vérification électrique minutieuse effectuée par un électricien qualifié tous les trois mois pour s'assurer que les contacts du circuit sont en bon état de sorte à prévenir les surchauffes.
- S'assurer que toutes les vis et pièces de fixation sont bien serrées en tout temps. Des vis desserrées peuvent tomber pendant le fonctionnement du projecteur et engendrer des dommages ou des blessures corporelles.
- Vérifier qu'il n'y ait aucune déformation au niveau du boîtier, des lentilles de couleur, du matériel de fixation et des points d'attache (plafonds, suspension, traverses). Toute déformation au niveau du boîtier peut laisser entrer la poussière dans le projecteur. Les points d'attache endommagés ou un montage non sécurisé pourrait provoquer la chute du projecteur et, par conséquent, des blessures corporelles importantes.
- Inspecter toutes les pièces mobiles et s'assurer qu'il n'y a aucun signe de détérioration et que le projecteur bouge sans déséquilibre de la masse.
- Les câbles d'alimentation électrique ne doivent pas être endommagés ni détériorés. Ne jamais retirer la broche de mise à la terre du câble d'alimentation.

SPÉCIFICATIONS

SOURCE

Individual 3W (Red, Green, Blue, Amber) LEDs - 72 of Each Color
100,000 Hour Average LED Life*

*LED Life may vary depending on several factors including but not limited to: Environmental Conditions, Power/Voltage, Usage Patterns (On-Off Cycling), Control, and Dimming.

EFFETS

Strobe and Chase Effects / Variable Dimming Curves
Individual Hue, Saturation, Intensity Control

CONTROLE / CONNEXIONS

Multiple DMX Channel Modes
4 Button Control Panel and LCD Menu Display
ArtNet™ / KlingNET™ / RDM Protocol Support
(2) RJ45 Ports, 3pin and 5pin DMX In/Out
powerCON Power In/Out
Power Link Up To (0) Units at 120V (3) Units at 230V

SIZE / WEIGHT

Length: 69.3" (1760mm)
Width: 7.5" (194.1mm)
Vertical Height: 7.6" (192.5mm)
Weight: 53.0 lbs. (24.0kg)

ELECTRICAL / THERMAL

AC 110-250V - 50/60Hz
630W Max Power Consumption
5°F to 113°F (-15°C to 45°C)

APPROBATIONS / EVALUATIONS

CE | IP30



Intertek
4010765

S'il vous plaît Note: Les caractéristiques et améliorations dans la conception de cette unité et ce manuel sont sujettes à modification sans préavis écrit.

DONNÉES PHOTOMÉTRIQUES

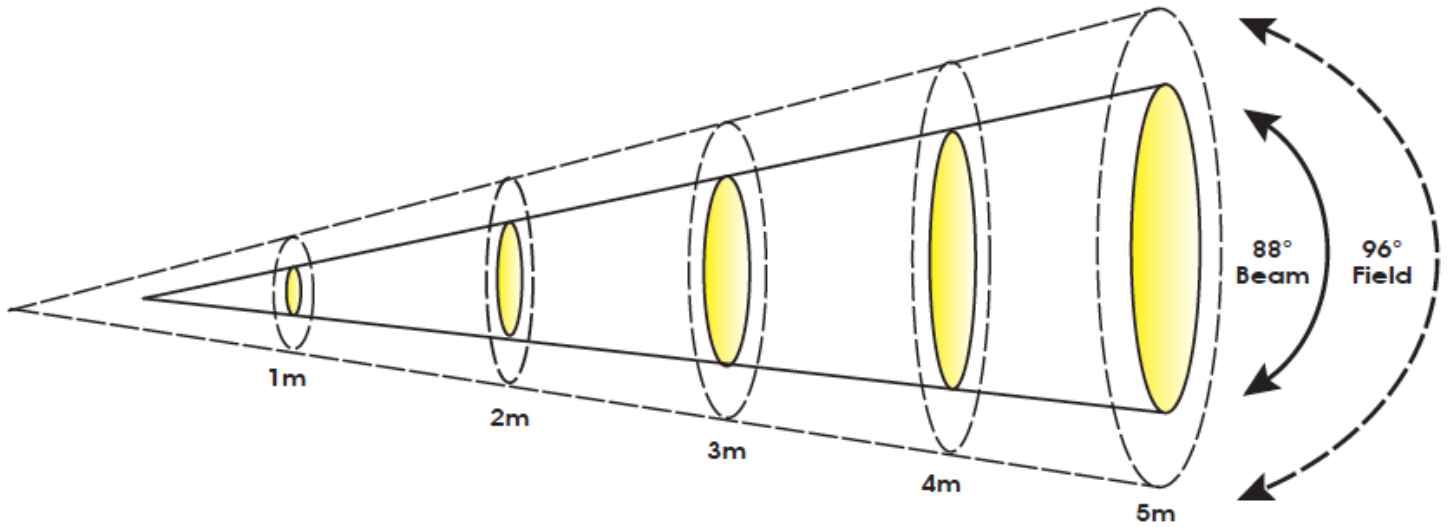

	m	ft	m	ft	m	ft	m	ft	m	ft
Distance	1	3.3	2	6.6	3	9.8	4	13.1	5	16.4
88° Beam Diameter	1.93	6.3	3.87	12.7	5.8	19.0	7.7	25.3	9.64	31.6
96° Field Diameter	2.22	7.3	4.44	14.6	6.59	21.6	8.88	29.1	11.11	36.4
Photometrics	lux	fc	lux	fc	lux	fc	lux	fc	lux	fc
RED LEDs	4,570	425	2,620	243	979	91	666	62	479	44
GREEN LEDs	8,640	803	3,970	369	2,440	227	1,670	155	1,200	111
AMBER LEDs	7,320	680	3,320	308	1,980	184	1,330	124	953	89
BLUE LEDs	5,390	501	2,570	239	1,540	143	1,640	152	755	70
FULL ON	23,000	2,137	11,500	1,068	6,990	649	4,760	442	3,390	315

PLANS DIMENSIONNELS

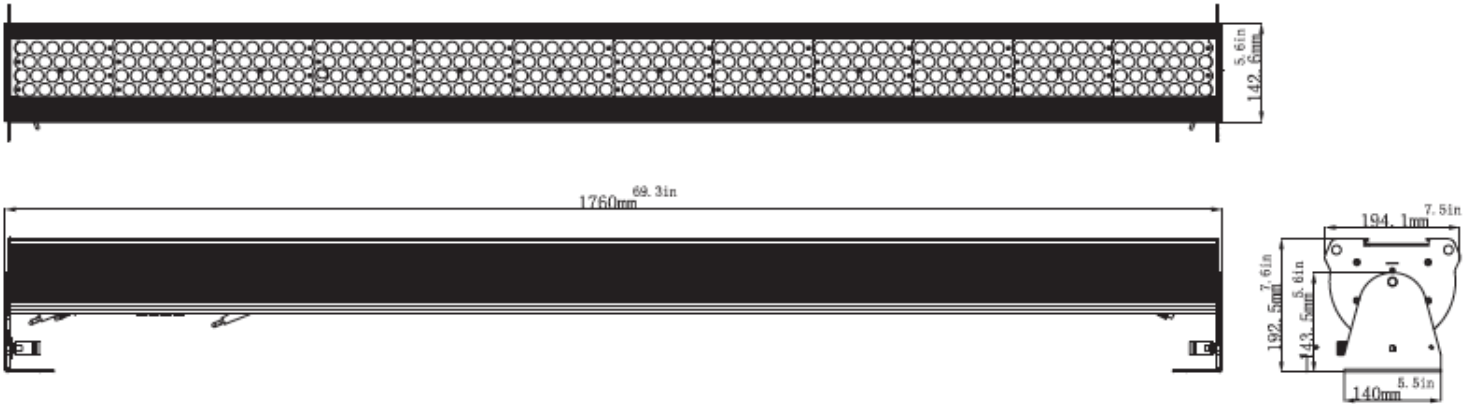

S'il vous plaît Note: Les caractéristiques et améliorations dans la conception de cette unité et ce manuel sont sujettes à modification sans préavis écrit.

ACCESSOIRES EN OPTION

CODE DE COMMANDE	ARTICLE
TRIGGER CLAMP	Heavy Duty Wrap Around Hook Style Clamp
EWDMSYSTEM	Wireless DMX System (1 Transmitter, 1 Receiver)
EWDMXT	Wireless DMX Transmitter
EWDMXR	Wireless DMX Receiver
PLC3	3' (1m) powerCON PRO Link Cable
AC3PDMX5PRO	5 ft. (1.5m) 3pin PRO DMX Cable
AC5PDMX5PRO	5 ft. (1.5m) 5pin PRO DMX Cable
CAT005	5' (1.5m) CAT6 EtherCON Cable
	Longueurs de Câble Supplémentaires Disponibles

