



# COLOUR CHORUS 24™

## MANUAL D'UTILISATION

©2015 ELATION PROFESSIONAL. Tous droits réservés. L'information, les spécifications, les tableaux, les images et les instructions contenus dans les présentes sont sujets à changement sans préavis. Le logo ELATION PROFESSIONAL, les noms et les numéros identifiant les produits contenus dans les présentes sont des marques de commerce de ELATION PROFESSIONAL. La protection du droit d'auteur revendiquée couvre toutes les formes de documents et d'informations dont la propriété intellectuelle est à présent assurée par la loi ou accordée ci-après. Les noms de produits utilisés dans le présent document peuvent être des marques de commerce ou des marques déposées de leurs sociétés respectives et sont reconnues ici comme telles. Tous les noms de produits et toutes les marques autres que ELATION sont des marques de commerce ou des marques déposées de leurs sociétés respectives.

**ELATION PROFESSIONAL** et toutes les sociétés affiliées mentionnées dans les présentes ne se tiennent aucunement responsables des dommages matériels, immobiliers et électriques, des préjudices corporels ni des préjudices financiers directs ou indirects résultant de l'utilisation de toute information contenue dans les présentes, et (ou) résultant du montage, de l'installation, du câblage et de l'utilisation inadéquats, non sécuritaires, imprudents et inappropriés de ce produit.

**Elation Professional USA** | 6122 S. Eastern Ave. | Los Angeles, CA. 90040

323-582-3322 | 323-832-9142 fax | [www.elationlighting.com](http://www.elationlighting.com) | [info@elationlighting.com](mailto:info@elationlighting.com)

**Elation Professional B.V.** | Junostraat 2 | 6468 EW Kerkrade, The Netherlands

+31 45 546 85 66 | +31 45 546 85 96 fax | [www.elationlighting.eu](http://www.elationlighting.eu) | [info@elationlighting.eu](mailto:info@elationlighting.eu)

## VERSION DU DOCUMENT

 Veuillez visiter [www.elationlighting.com](http://www.elationlighting.com) pour obtenir la plus récente révision/mise à jour du présent manuel.

Date	Version Du Document	Une Version De Logiciel	Modes de Canaux DMX	Notes
9/20/15	1	≥1.10	3 / 4 / 5 / 6 / 9 / 10 / 11 / 12 / 14 / 16 / 17 / 19 / 21	French version.

## TABLE DES MATIÈRES

RENSEIGNEMENTS GÉNÉRAUX	4
INSTRUCTIONS RELATIVES À LA SÉCURITÉ	6
LIGNES DIRECTRICES GÉNÉRALES	7
APERÇU DU PROJECTEUR	8
INSTALLATION DU PROJECTEUR	9
MENU DU PROJECTEUR	11
CANAUX DMX - FONCTIONS ET VALEURS	14
NETTOYAGE ET ENTRETIEN	21
SPÉCIFICATIONS	22
ACCESSOIRES EN OPTION	25

## RENSEIGNEMENTS GÉNÉRAUX

### INTRODUCTION

Félicitations! Vous avez acheté un des projecteurs les plus innovateurs et fiables offerts actuellement sur le marché! Ce projecteur a été conçu pour fonctionner efficacement pendant des années lorsque les lignes directrices du présent manuel sont mises en application. Veuillez lire attentivement et comprendre les instructions avant d'utiliser cette unité. Ces instructions contiennent des renseignements importants sur les mesures de sécurité à respecter pendant l'utilisation et l'entretien.

### DÉBALLAGE

Chaque unité a fait l'objet de tests rigoureux et a été expédiée en parfait état de fonctionnement. Examinez avec attention la boîte pour tout dommage qui aurait pu survenir en cours de transport. Si la boîte semble endommagée, examinez avec attention votre unité pour tout dommage et assurez-vous que tous les accessoires requis pour son utilisation sont intacts. Dans l'éventualité où vous constateriez des dommages ou que des pièces sont manquantes, veuillez contacter notre service à la clientèle pour obtenir des instructions. Ne pas retourner cette unité à votre revendeur avant d'avoir contacté le service à la clientèle au numéro indiqué ci-dessous. Ne pas jeter la boîte au rebut. Pensez à la recycler dans la mesure du possible.

### CONTENU DE LA BOÎTE

- (1) powerCON Cable
- Manual & Warranty Card

## **SERVICE À LA CLIENTÈLE**

Elation Professional® offre un numéro de service à la clientèle pour vous aider à installer et pour répondre à vos questions dans le cas où vous éprouveriez des difficultés au cours de l'installation ou de la première mise en service. Vous pouvez également visiter notre site Web à [www.elationlighting.com](http://www.elationlighting.com) pour nous faire parvenir vos commentaires ou suggestions. Pour les questions relatives aux réparations, veuillez contacter Elation Professional®.

### **ELATION SERVICE USA - Monday - Friday 8:00am to 5:00pm PST**

**Voice: 323-582-3322**

**Fax: 323-832-9142**

E-mail: [support@elationlighting.com](mailto:support@elationlighting.com)

### **ELATION SERVICE EUROPE - Monday - Friday 08:30 to 17:00 CET**

**Voice: +31 45 546 85 30**

**Fax: +31 45 546 85 96**

E-mail: [support@elationlighting.eu](mailto:support@elationlighting.eu)

## INSTRUCTIONS RELATIVES À LA SÉCURITÉ



Ce projecteur consiste en un produit électronique extrêmement spécialisé. Pour assurer un bon fonctionnement, il est important de suivre les instructions énoncées dans le présent manuel. Le fabricant de cet appareil ne se tient aucunement responsable des dommages résultant d'une mauvaise utilisation dudit appareil due au non respect des renseignements énoncés dans le présent manuel.



Cet appareil étant associé à la **CLASSE DE PROTECTION 1**, il est essentiel de le mettre à la terre correctement. Seul le personnel qualifié devrait effectuer toutes les connexions électriques.



**UNE UTILISAATION EN INTERIEUR SEULEMENT!  
NE PAS EXPOSER FIXTURE PLUIE ET L'HUMIDITE!**



**PUISSANCE DEBRANCHER AVANT DE ENTRETIEN APPAREIL!**

**NE BRANCHEZ FIXTURE DANS UN PACK DIMMER!**

**NE TOUCHEZ JAMAIS APPAREIL PENDANT LE FONCTIONNEMENT,  
COMME IL PEUT ETRE CHAUD!**



**NE JAMAIS REGARDER DIRECTEMENT LA SOURCE LUMINEUSE!  
UNE CRISE D'EPILEPSIE POURRAIT SURVENIR CHEZ LES  
PERSONNES SENSIBLES!**

- Pour assurer un fonctionnement adéquat, suivre les instructions **d'installation** décrites dans le présent manuel. Seul le personnel qualifié et certifié devrait effectuer l'installation de ce projecteur et seules les pièces de fixation originales (supports) inclus avec ce projecteur devraient être utilisées pour l'installation. Toute modification aura pour effet d'annuler la garantie originale du fabricant et d'accroître le risque de dommages et (ou) de blessures corporelles.
- Ne jamais regarder directement la source lumineuse de ce projecteur pour éviter d'endommager la rétine, ce qui pourrait conduire à la cécité. Les personnes souffrant **d'ÉPILEPSIE** devraient éviter de regarder directement la source lumineuse de ce projecteur en tout temps.
- Le ventilateur et les entrées d'air doivent demeurer propres et ne doivent jamais être bloqués. Allouer un espace d'environ 15 cm (6 po) entre ce projecteur et les autres appareils ou un mur de sorte à assurer un refroidissement adéquat.
- Toujours débrancher l'unité de la source d'alimentation principale avant d'effectuer tout type d'entretien et (ou) de nettoyage. Ne manipuler le cordon d'alimentation que par la fiche d'extrémité; ne jamais tenter de débrancher cette dernière en tirant sur le cordon.
- Ne jamais utiliser ce projecteur si le cordon d'alimentation est dénudé, écrasé et (ou) endommagé. Si le cordon d'alimentation est endommagé, veuillez à le remplacer immédiatement par un nouveau cordon de puissance nominale similaire.

## LIGNES DIRECTRICES GÉNÉRALES

- **NE JAMAIS OUVRIR CE PROJECTOR PENDANT SON FONCTIONNEMENT!**
- À la première mise en service de ce projecteur, il est possible qu'une fumée ou une odeur se dégage de l'intérieur de ce dernier. Il s'agit d'un processus normal qui est causé par le peinture excédentaire à l'intérieur du boîtier qui brûle en raison de la chaleur générée par la lampe et qui cessera avec le temps.
- Ce projecteur est un appareil d'éclairage professionnel conçu pour les **LIEUX COUVERTS ET SECS SEULEMENT**, notamment sur les scènes, dans les boîtes de nuit, les salles de théâtre, etc.
- Vous assurer qu'aucunes **MATIÈRES INFLAMMABLES** ne se trouvent à proximité du projecteur pendant son fonctionnement de sorte à prévenir tout risque d'incendie.
- Installer de projecteur dans un endroit une ventilation adéquate a un minimum de **0,5 m (1,6 pi)** des surfaces adjacentes, et vous assurer qu'aucune entrée d'air n'est bloquée.
- **NE PAS** tenter une installation et (ou) une utilisation sans savoir comment procéder.
- **NE PAS** autoriser les personnes non qualifiées à utiliser ce type de projecteur. La plupart des dommages résultent d'une utilisation par des personnes non qualifiées.
- Des arrêts de fonctionnement réguliers peuvent assurer une utilisation sans faille du projecteur pendant de nombreuses années.
- **NE PAS** secouer le projecteur et éviter d'user d'une trop grande force en installant et (ou) en utilisant le projecteur.
- Toujours installer le projecteur avec un câble de sécurité approprié. Lorsque le projecteur est installé en suspension, toujours utiliser des vis M10 x 25 mm au minimum, et vous assurer que les vis sont insérées dans les trous de vis apparaissant sur les étriers du projecteur.
- Utiliser les fournitures d'emballage originales pour le transport du projecteur en vue de réparations.
- **NE PAS TOUCHER** le boîtier à mains nues lorsque le projecteur est sous tension. Avant toute procédure de remplacement ou d'entretien, mettre l'unité HORS tension, puis attendre 15 minutes environ afin que le projecteur refroidisse.

## APERÇU DU PROJECTEUR

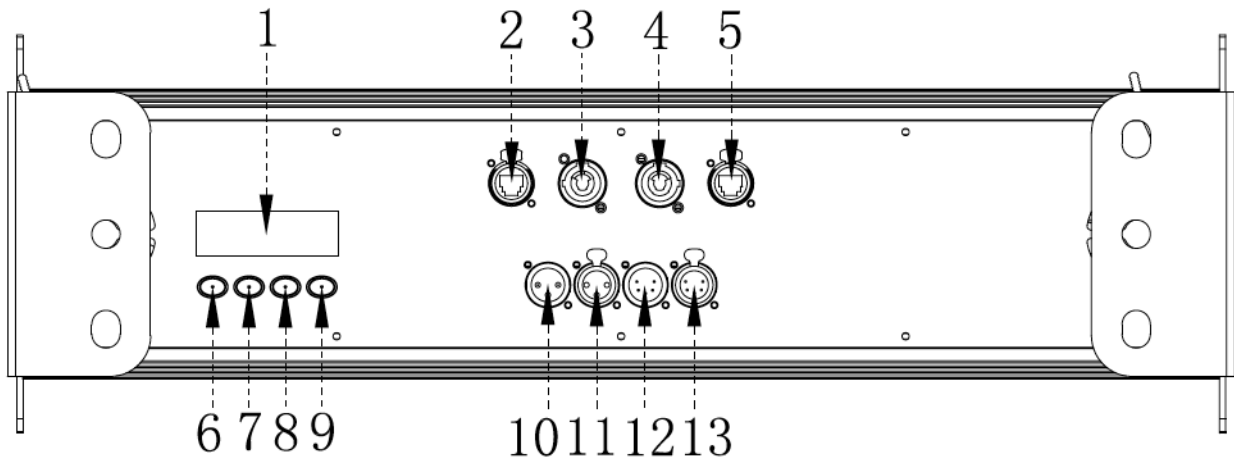

- |    |                                      |     |                        |
|----|--------------------------------------|-----|------------------------|
| 1. | <b>Ecran LCD de Commande du Menu</b> | 8.  | <b>DOWN Bouton</b>     |
| 2. | <b>RJ45 NET DANS</b>                 | 9.  | <b>ENTER Bouton</b>    |
| 3. | <b>powerCON DANS</b>                 | 10. | <b>3pin DMX DANS</b>   |
| 4. | <b>powerCON DEHORS</b>               | 11. | <b>5pin DMX DANS</b>   |
| 5. | <b>RJ45 NET DEHORS</b>               | 12. | <b>3pin DMX DEHORS</b> |
| 6. | <b>MODE Bouton</b>                   | 13. | <b>5pin DMX DEHORS</b> |
| 7. | <b>UP Bouton</b>                     |     |                        |



## INSTALLATION DU PROJECTEUR



### **AVERTISSEMENT RELATIF AUX MATIÈRES INFLAMMABLES**

Conserver le projecteur à un minimum de 1,5 m (5 pi) de toute matière et de toute décoration inflammables, de tout matériel pyrotechnique, etc.



### **CONNEXIONS ÉLECTRIQUES**

Il est recommandé de faire appel à un électricien qualifié pour toutes les connexions électriques et (ou) les installations.

### **ATTENTION**

- For Pour une protection accrue, installer le projecteur hors des zones de couloirs, d'estrades ou des endroits où le personnel non-autorisé est susceptible d'accéder au projecteur.
- Températures ambiantes minimales et maximales pour le fonctionnement de ce projecteur : de **-15 °C à 45 °C** (de **5 °F à 113 °F**). Ne pas utiliser le projecteur au-dessous ni au-dessus de ces températures.
- Avant d'installer le projecteur sur toute surface, vous assurer que la zone d'installation peut prendre en charge une charge concentrée minimale équivalente à 10 fois le poids du projecteur.
- L'installation du projecteur doit toujours être sécurisée au moyen d'une attache de sécurité secondaire comme un câble de sécurité approprié.
- Ne jamais se tenir directement sous l'appareil pendant son montage, son démontage ou son entretien.

 **CONNEXION EN SÉRIE** - Nombre maximum d'unités pouvant être connectés en série : **4 unités de 110 V** et **10 unités de 240 V**.

### **BRIDE DE MONTAGE**

Le projecteur offre un support de plancher à deux étriers intégré. Pour installer ce projecteur à une traverse, vous assurer de le sécuriser au moyen d'une bride appropriée et d'une vis M10 insérée dans les trous centraux des deux étriers du support de plancher.

## POINTS D'ATTACHE

- Une installation au plafond exige des connaissances approfondies sur, entre autres, le calcul de la charge utile, le matériel d'installation utilisé et les inspections de sécurité périodiques de tout le matériel d'installation et de l'appareil. Si vous ne possédez pas les connaissances requises, ne pas tenter d'installer vous-même l'unité. Une installation inadéquate de l'unité peut engendrer des blessures corporelles.
- Le projecteur sera entièrement opérationnel dans les positions de montage spécifiques suivantes.

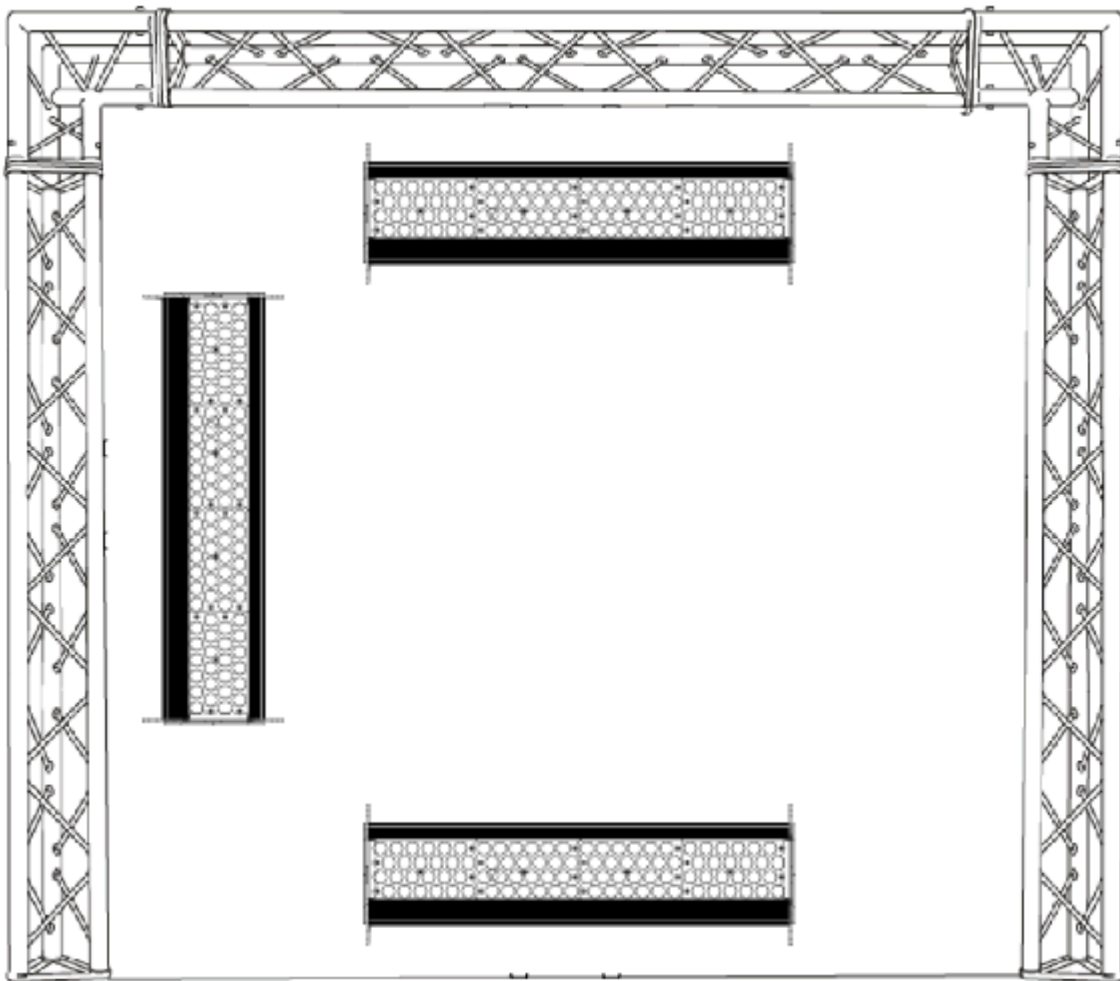

## CÂBLE DE SÉCURITÉ

**Toujours utiliser un câble de sécurité pour toute installation en suspension de ce projecteur afin de prévenir la chute de ce dernier dans le cas où la bride ferait défaut.**

# MENU DU PROJECTEUR

## MENU SYSTÈME INTÉGRÉ

Le projecteur comporte un menu système facile à parcourir. Les prochaines sections traitent de la façon d'accéder à chacune des fonctions du menu.

## ÉCRAN DE COMMANDE ACL

L'écran de commande à quatre (4) boutons (voir l'image ci-dessous) situé à l'arrière du projecteur vous permet d'accéder au menu principal pour effectuer tous les réglages requis.

Pendant le fonctionnement normal du projecteur, appuyer sur le bouton **MODE** permet de parcourir les différents menus. Après avoir atteint le menu désiré, appuyez sur le bouton **ENTER** pour le sélectionner. Le champ pouvant être réglé à partir du menu sélectionné clignotera. En utilisant les boutons **UP** et **DOWN**, réglez la valeur du champ. Appuyer une fois sur le bouton **ENTER** confirmera la valeur sélectionnée. Vous pouvez quitter en tout temps, sans effectuer aucun réglage, en appuyant sur le bouton **MODE**.

 **NOTE:** Le contrôle Écran LCD Menu sera coupée et lock-out après 30 secondes d'inactivité . Appuyez et maintenez enfoncé le bouton MODE pendant 10 secondes pour déverrouiller l'écran LCD.



## INFORMATION AFFICHÉE PENDANT LE DÉMARRAGE INITIAL

Lorsque le projecteur est mis SOUS tension, l'écran affiche l'information suivante:



**ELATION® COLOUR CHORUS 24™  
MENU SYSTEME**

Les Specifications Sont Sujertes a modification sans preavis ecrit.  
Parametres Par Defaut en **GRAS**.

MENU	OPTIONS / VALEURS			DESCRIPTION
Set Address	ADDR:001 - XXX			Set DMX Address.
User Mode	➔Refer to the <b>TABLEAU DES MODES DE CANAUX DMX</b> on page 14			Set User Mode.
Effect	Programs	1-12	Program Speed	0-255
			Program Fade	0-255
	Macros	0-255 (64 Total Color Macros)		See DMX Traits for Values.
	Manual R Manual G Manual B Manual A	0-255 0-255 0-255 0-255		
Function	Status	Remote DMX Addr: <b>ON</b> / OFF No DMX Mode: Blackout / <b>Hold</b> / Program		
	Fixture ID	Service PIN	Password = <b>050</b>	
		RDM PID	XXXXXX	
		Device IP Addr	XXX.XXX.XXX.XXX	
		Ctrl IP Addr	XXX.XXX.XXX.XXX	
		Universe	XXX	
	Protocol Set	Kling-Net, ArtNet		
	Net Switch	<b>ON</b> / OFF		
	Fan Set	LED Fan	<b>Auto</b> High Low	
LCD. Set	Display	<b>ON</b> / OFF		
	Key Lock DispFlash	<b>ON</b> / <b>OFF</b> <b>ON</b> / OFF		
Temp. C/F	Celsius Fahrenheit			
Dim. Curve	Standard, Stage, TV, Architectural, Theatre		Set desired Dimming Curve.	
Pixel Flip	<b>Standard</b> / Flip		Set starting LED Group. See Pixel Flip Section.	
Intensity Mode	<b>Standard</b> / High Output			
Reset to Default	<b>OFF</b> / ON			
Information	Time. Info	Current		
		Total Time		
		Last Clear		
		Timer PIN		
		Clear Last		
	Temp. Info	LED Temp.		
	Model. Info	Colour Chorus 24		
Software.V	≥1.10			

## COURBES DE GRADATION

Le menu **DimCurve** vous permet de sélectionner un des préréglages de courbes de gradation suivants: **Standard, Stage, TV, Architecte ou Theatre**. (Voir le diagramme suivant pour obtenir plus de détails)

### Dimmer

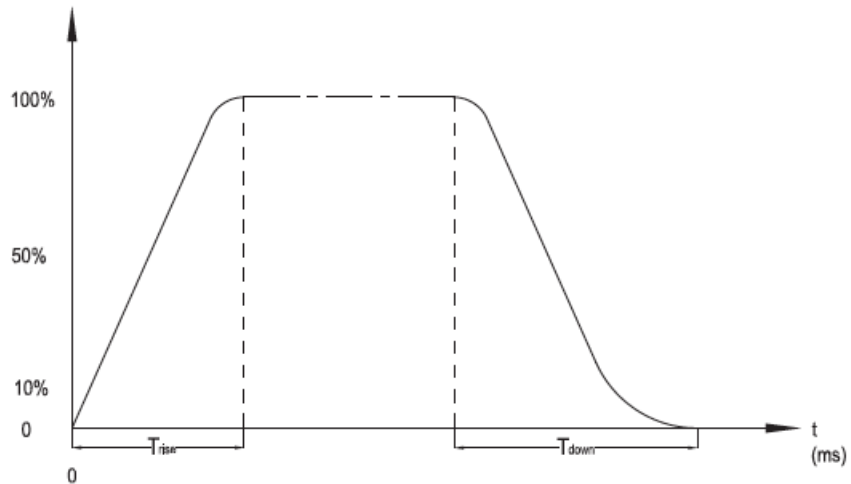

Ramp Effect	OS (Fade Time)		1S (Fade Time)	
	$T_{rise}$ (ms)	$T_{down}$ (ms)	$T_{rise}$ (ms)	$T_{down}$ (ms)
Standard	0	0	0	0
Stage	780	1100	1540	1660
TV	1180	1520	1860	1940
Architectural	1380	1730	2040	2120
Theatre	1580	1940	2230	2280

## FONCTION PIXEL FLIP

Sélectionnez la direction du groupe DEL de départ désirée parmi les modes suivants en utilisant les boutons **UP/DOWN**, puis appuyez sur le bouton **ENTER** pour confirmer.

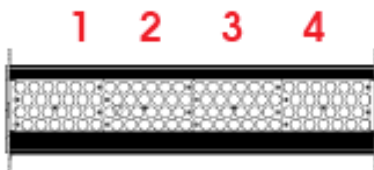

**STANDARD**

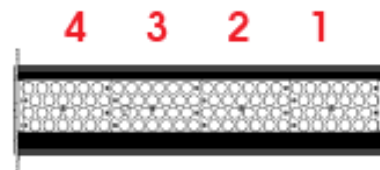

**FLIP**

# CANAUX DMX - FONCTIONS ET VALEURS

Veillez vous reporter au tableau ci-dessous pour trouver le **MOD #** correspondant à chaque **Mode de canal DMX** énoncé dans les séquences DMX suivantes.

## TABLEAU DES MODES DE CANAUX DMX

MOD #	01	02	03	04	05	06	07	08	09
DMX CH MODE	HSI 3CH	DA 3CH	HSI+ 4CH	RGBA 4CH	DA+ 5CH	sRGBI 5CH	RGBA+ 6CH	sRGBI 9 CH	fxHSI 9CH

MOD #	10	11	12	13	14	15	16	17	18	19
DMX CH MODE	sRGBI+ 10CH	fxHSI+ 11CH	DA 12CH	HSI 12CH	DA+ 14CH	fxHSI 19CH	fxHSI+ 21CH	RGBA 16CH	sRGBI 17CH	sRGBI+ 21CH

**ELATION® COLOUR CHORUS 24™**
**CANAUX DMX - FONCTIONS ET VALEURS Version 1 (21 DMX Channels)**

Les Specifications Sont Sujertes a modification sans preavis ecrit.

\*Le Controle de modules LED depend du reglage PIXEL FLIP.

MODE / CHANNEL																			VALUE	FUNCTION
01	02	03	04	05	06	07	08	09	10	11	12	13	14	15	16	17	18	19		
																				<b>LED GROUP 1-4*</b>
																			0-1	GROUP 1
																			2-5	GROUP 2
																			6-7	GROUP 3
																			8-9	GROUP 4
																			10-115	NO Function
																			116	Between GROUP 1
														1	1				117-120	Between GROUP 2
																			121-122	Between GROUP 3
																			123-124	Between GROUP 4
																			125-207	NO Function
																			208-211	Interval GROUP 1
																			212-213	Interval GROUP 2
																			214-215	Interval GROUP 3
																			216-217	Interval GROUP 4
																			218-255	NO Function
								1		1					2	2				<b>COLOR SPEED</b>
																			0-255	Color Speed SLOW TO FAST
								2		2					3	3				<b>COLOR FAN</b>
																			0-255	Variable Color Fan MIN to MAX
								3		3					4	4				<b>COLOR RANGE</b>
																			0-255	Adjust Color Spectrum
								4		4					5	5				<b>COLOR STEP</b>
																			0-254	Step to Fade Color Scroll Control
																			255	Switch to RGB
																				<b>STROBE</b>
																			0-31	NO Function
																			32-95	Variable Strobe Effect SLOW to FAST
					1		1	5	1	5					6	6		1	96-127	LEDs ON
																			128-159	Pulse Effect In Sequence SLOW to FAST
																			160-191	LEDs ON
																			192-223	Random Strobe Effect SLOW to FAST
																			224-255	LEDs ON

**ELATION® COLOUR CHORUS 24™**  
**CANAUX DMX - FONCTIONS ET VALEURS Version 1 (21 DMX Channels)**

Les Specifications Sont Sujettes a modification sans preavis ecrit.  
 \*Le Controle de modules LED depend du reglage PIXEL FLIP.

MODE / CHANNEL																			VALUE	FUNCTION
01	02	03	04	05	06	07	08	09	10	11	12	13	14	15	16	17	18	19		
								6		6				7	7					FAN INTENSITY
																			0-255	Alternating Groups ON / OFF
1		1						7		7										HUE
																			0-255	0 to 100%
2		2						8		8										SATURATION
																			0-255	0 to 100%
3		3						9		9										INTENSITY
																			0-255	0 to 100%
	1		1	1	2	1	2		2											RED
																			0-255	0 to 100%
	2		2	2	3	2	3		3											GREEN
																			0-255	0 to 100%
	3		3	3	4	3	4		4											BLUE
																			0-255	0 to 100%
			4			4														AMBER
																			0-255	0 to 100%
				4	5	5	5		5	10										MASTER DIMMER
																			0-255	Intensity 0 to 100%
																				PROGRAMS
																			0-19	NO FUNCTION
																			20-39	Program 1
																			40-59	Program 2
																			60-79	Program 3
																			80-99	Program 4
																			100-119	Program 5
							6		6										120-139	Program 6
																			140-159	Program 7
																			160-179	Program 8
																			180-199	Program 9
																			200-219	Program 10
																			220-239	Program 11
																			240-255	Program 12
								7		7										PROGRAM SPEED
																			0-255	Program Speed SLOW to FAST
								8		8										PROGRAM FADE
																			0-255	Program Fade SLOW to FAST



**ELATION® COLOUR CHORUS 24™**  
**CANAUX DMX - FONCTIONS ET VALEURS Version 1 (21 DMX Channels)**

Les Specifications Sont Sujertes a modification sans preavis ecrit.  
 \*Le Controle de modules LED depend du reglage PIXEL FLIP.

MODE / CHANNEL																			VALUE	FUNCTION
01	02	03	04	05	06	07	08	09	10	11	12	13	14	15	16	17	18	19		
																				<b>COLOR MACROS</b>
																			1-4	Color Macro 01
																			5-8	Color Macro 02
																			9-12	Color Macro 03
																			13-16	Color Macro 04
																			17-20	Color Macro 05
																			21-24	Color Macro 06
																			25-28	Color Macro 07
																			29-32	Color Macro 08
																			33-36	Color Macro 09
																			37-40	Color Macro 10
																			41-44	Color Macro 11
																			45-48	Color Macro 12
																			49-52	Color Macro 13
																			53-56	Color Macro 14
																			57-60	Color Macro 15
								9				9							61-64	Color Macro 16
																			65-68	Color Macro 17
																			69-72	Color Macro 18
																			73-76	Color Macro 19
																			77-80	Color Macro 20
																			81-84	Color Macro 21
																			85-88	Color Macro 22
																			89-92	Color Macro 23
																			93-96	Color Macro 24
																			97-100	Color Macro 25
																			101-104	Color Macro 26
																			105-108	Color Macro 27
																			109-112	Color Macro 28
																			113-116	Color Macro 29
																			117-120	Color Macro 30
																			121-124	Color Macro 31
																			125-128	Color Macro 32

**ELATION® COLOUR CHORUS 24™**  
**CANAUX DMX - FONCTIONS ET VALEURS Version 1 (21 DMX Channels)**

Les Specifications Sont Sujertes a modification sans preavis ecrit.  
 \*Le Controle de modules LED depend du reglage PIXEL FLIP.

MODE / CHANNEL																			VALUE	FUNCTION
01	02	03	04	05	06	07	08	09	10	11	12	13	14	15	16	17	18	19		
																			129-132	Color Macro 33
																			133-136	Color Macro 34
																			137-140	Color Macro 35
																			141-144	Color Macro 36
																			145-148	Color Macro 37
																			149-152	Color Macro 38
																			153-156	Color Macro 39
																			157-160	Color Macro 40
																			161-164	Color Macro 41
																			165-168	Color Macro 42
																			169-172	Color Macro 43
																			173-176	Color Macro 44
																			177-180	Color Macro 45
																			181-184	Color Macro 46
																			185-188	Color Macro 47
							9		9										189-192	Color Macro 48
																			193-196	Color Macro 49
																			197-200	Color Macro 50
																			201-204	Color Macro 51
																			205-208	Color Macro 52
																			209-212	Color Macro 53
																			213-216	Color Macro 54
																			217-220	Color Macro 55
																			221-224	Color Macro 56
																			225-228	Color Macro 57
																			229-232	Color Macro 58
																			233-236	Color Macro 59
																			237-240	Color Macro 60
																			241-244	Color Macro 61
																			245-248	Color Macro 62
																			249-252	Color Macro 63
																			253-255	Color Macro 64

**ELATION® COLOUR CHORUS 24™**  
**CANAUX DMX - FONCTIONS ET VALEURS Version 1 (21 DMX Channels)**

Les Specifications Sont Sujettes a modification sans preavis ecrit.  
 \*Le Controle de modules LED depend du reglage PIXEL FLIP.

MODE / CHANNEL																			VALUE	FUNCTION
01	02	03	04	05	06	07	08	09	10	11	12	13	14	15	16	17	18	19		
											1		1			1	2	2	0-255	RED - LED GROUP 1*
											2		2			2	3	3	0-255	GREEN - LED GROUP 1*
											3		3			3	4	4	0-255	BLUE - LED GROUP 1*
																4			0-255	AMBER - LED GROUP 1*
																	5	5	0-255	INTENSITY - LED GROUP 1*
											4		4			5	6	6	0-255	RED - LED GROUP 2*
											5		5			6	7	7	0-255	GREEN - LED GROUP 2*
											6		6			7	8	8	0-255	BLUE - LED GROUP 2*
																8			0-255	AMBER - LED GROUP 2*
																	9	9	0-255	INTENSITY - LED GROUP 2*
											7		7			9	10	10	0-255	RED - LED GROUP 3*
											8		8			10	11	11	0-255	GREEN - LED GROUP 3*
											9		9			11	12	12	0-255	BLUE - LED GROUP 3*
																12			0-255	AMBER - LED GROUP 3*
																	13	13	0-255	INTENSITY - LED GROUP 3*
											10		10			13	14	14	0-255	RED - LED GROUP 4*
											11		11			14	15	15	0-255	GREEN - LED GROUP 4*
											12		12			15	16	16	0-255	BLUE - LED GROUP 4*
																16			0-255	AMBER - LED GROUP 4*
																	17	17	0-255	INTENSITY - LED GROUP 4*

**ELATION® COLOUR CHORUS 24™**  
**CANAUX DMX - FONCTIONS ET VALEURS Version 1 (21 DMX Channels)**

Les Specifications Sont Sujertes a modification sans preavis ecrit.  
 \*Le Controle de modules LED depend du reglage PIXEL FLIP.

MODE / CHANNEL																			VALUE	FUNCTION	
01	02	03	04	05	06	07	08	09	10	11	12	13	14	15	16	17	18	19			
																			18	<b>PROGRAMS</b>	
																				0-19	NO FUNCTION
																				20-39	Program 1
																				40-59	Program 2
																				60-79	Program 3
																				80-99	Program 4
																				100-119	Program 5
																				120-139	Program 6
																				140-159	Program 7
																				160-179	Program 8
																				180-199	Program 9
																				200-219	Program 10
																				220-239	Program 11
																				240-255	Program 12
																			19	<b>PROGRAM SPEED</b>	
																				0-255	Program Speed SLOW to FAST
												1		8	8					<b>HUE - LED GROUP 1*</b>	
																				0-255	0 to 100%
												2		9	9					<b>SATURATION - LED GROUP 1*</b>	
																				0-255	0 to 100%
												3		10	10					<b>INTENSITY - LED GROUP 1*</b>	
																				0-255	0 to 100%
												4		11	11					<b>HUE - LED GROUP 2*</b>	
																				0-255	0 to 100%
												5		12	12					<b>SATURATION - LED GROUP 2*</b>	
																				0-255	0 to 100%
												6		13	13					<b>INTENSITY - LED GROUP 2*</b>	
																				0-255	0 to 100%
												7		14	14					<b>HUE - LED GROUP 3*</b>	
																				0-255	0 to 100%
												8		15	15					<b>SATURATION - LED GROUP 3*</b>	
																				0-255	0 to 100%
												9		16	16					<b>INTENSITY - LED GROUP 3*</b>	
																				0-255	0 to 100%
												10		17	17					<b>HUE - LED GROUP 4*</b>	
																				0-255	0 to 100%
												11		18	18					<b>SATURATION - LED GROUP 4*</b>	
																				0-255	0 to 100%
												12		19	19					<b>INTENSITY - LED GROUP 4*</b>	
																				0-255	0 to 100%
													13		20			20		<b>MASTER DIMMER</b>	
																				0-255	Intensity 0 to 100%

**ELATION® COLOUR CHORUS 24™**  
**CANAUX DMX - FONCTIONS ET VALEURS Version 1 (21 DMX Channels)**

Les Specifications Sont Sujettes a modification sans preavis ecrit.

\*Le Controle de modules LED depend du reglage PIXEL FLIP.

MODE / CHANNEL																			VALUE	FUNCTION
01	02	03	04	05	06	07	08	09	10	11	12	13	14	15	16	17	18	19		
																				<b>DIMMING CURVE MODES</b>
																			0-20	STANDARD
																			21-40	STAGE
		4		5		6			10	11			14		21				41-60	TV
																			61-80	ARCHITECTURAL
																			81-100	THEATRE
																			101-255	Default to Unit Setting

## NETTOYAGE ET ENTRETIEN



**A T T E N T I O N**

**Déconnectez l'alimentation avant le nettoyage ou l'entretien.**

### NETTOYAGE

Il est recommandé de nettoyer fréquemment le projecteur afin d'assurer un bon fonctionnement, une puissance lumineuse optimale, ainsi qu'une longue durée de vie. La fréquence des nettoyages varie selon l'environnement dans lequel le projecteur est utilisé : les environnements humides, enfumés ou particulièrement poussiéreux peuvent engendrer une accumulation importante de résidus sur les lentilles du projecteur.

- Nettoyer les surfaces des lentilles externes tous les 20 jours au moyen d'un linge doux pour éviter l'accumulation de poussière et de résidus. Ne jamais utiliser d'alcool, de solvants ni de nettoyeurs à base d'ammoniac.
- Ne jamais utiliser d'alcool, de solvants ou de nettoyeurs à base d'ammoniac.

### ENTRETIEN

Des inspections régulières sont recommandées pour assurer un bon fonctionnement et une longue durée de vie. Ce projecteur ne contient aucune pièce remplaçable par l'utilisateur. Veuillez faire appel à un technicien Elation autorisé pour tous les autres réparations. Si vous avez besoin d'une pièce de rechange, veuillez commander une pièce d'origine auprès du détaillant Elation de votre région.

Veuillez considérer les points suivants pour vos inspections de routine :

- Une vérification électrique minutieuse effectuée par un électricien qualifié tous les trois mois pour s'assurer que les contacts du circuit sont en bon état de sorte à prévenir les surchauffes.
- S'assurer que toutes les vis et pièces de fixation sont bien serrées en tout temps. Des vis desserrées peuvent tomber pendant le fonctionnement du projecteur et engendrer des dommages ou des blessures corporelles.
- Vérifier qu'il n'y ait aucune déformation au niveau du boîtier, des lentilles de couleur, du matériel de fixation et des points d'attache (plafonds, suspension, traverses). Toute déformation au niveau du boîtier peut laisser entrer la poussière dans le projecteur. Les points d'attache endommagés ou un montage non sécurisé pourrait provoquer la chute du projecteur et, par conséquent, des blessures corporelles importantes.
- Inspecter toutes les pièces mobiles et s'assurer qu'il n'y a aucun signe de détérioration et que le projecteur bouge sans déséquilibre de la masse.
- Les câbles d'alimentation électrique ne doivent pas être endommagés ni détériorés. Ne jamais retirer la broche de mise à la terre du câble d'alimentation.

## SPÉCIFICATIONS

### SOURCE

Individual 3W (Red, Green, Blue, Amber) LEDs - 24 of Each Color  
100,000 Hour Average LED Life\*

\*LED Life may vary depending on several factors including but not limited to: Environmental Conditions, Power/Voltage, Usage Patterns (On-Off Cycling), Control, and Dimming.

### EFFETS

Strobe and Chase Effects / Variable Dimming Curves  
Individual Hue, Saturation, Intensity Control

### CONTROLE / CONNEXIONS

Multiple DMX Channel Modes  
4 Button Control Panel and LCD Menu Display  
ArtNet™ / KlingNET™ / RDM Protocol Support  
(2) RJ45 Ports, 3pin and 5pin DMX In/Out  
powerCON Power In/Out  
Power Link Up To (4) Units at 120V (10) Units at 230V

### TAILLE / POIDS

Length: 23.8" (604mm)  
Width: 7.5" (194.1mm)  
Vertical Height: 7.6" (192.5mm)  
Weight: 23.0 lbs. (10.4kg)

### ELECTRIQUE / THERMIQUE

AC 110-250V - 50/60Hz  
200W Max Power Consumption  
5°F to 113°F (-15°C to 45°C)

### APPROBATIONS / EVALUATIONS

CE | IP30



**Intertek**  
**4010765**

S'il vous plaît Note: Les caractéristiques et améliorations dans la conception de cette unité et ce manuel sont sujettes à modification sans préavis écrit.

## DONNÉES PHOTOMÉTRIQUES

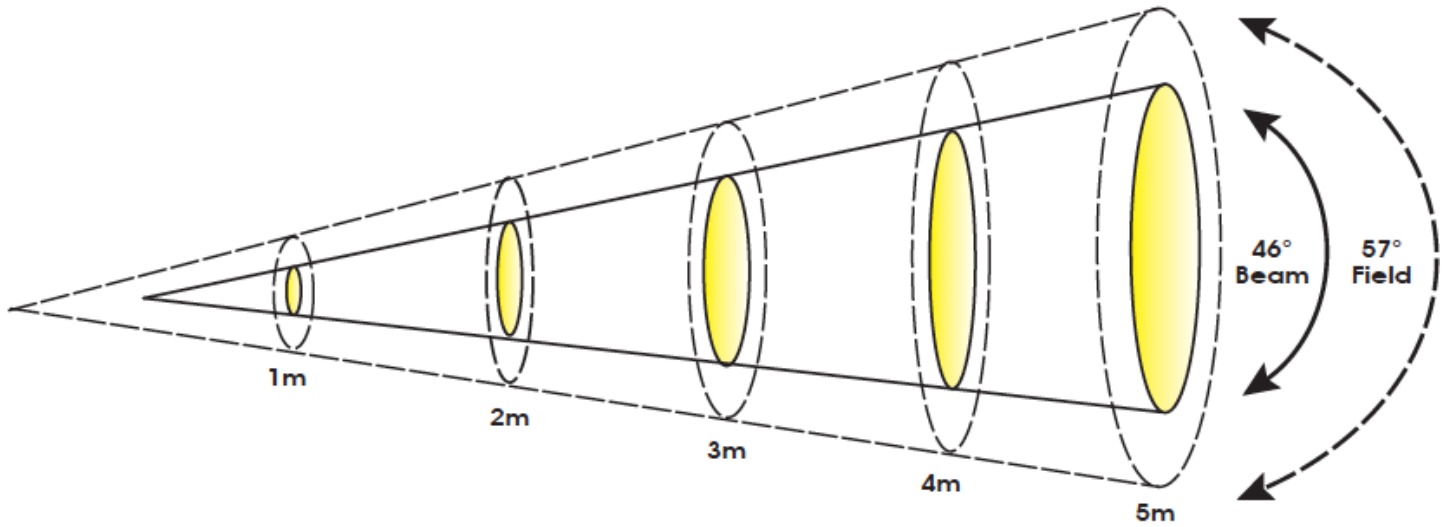

Distance	m	ft	m	ft	m	ft	m	ft	m	ft
	1	3.3	2	6.6	3	9.8	4	13.1	5	16.4
46° Beam Diameter	0.85	2.8	1.7	5.6	2.55	8.4	3.4	11.2	4.24	13.9
57° Field Diameter	1.09	3.6	2.71	8.9	3.28	10.8	4.34	14.2	5.43	17.8
Photometrics	lux	fc	lux	fc	lux	fc	lux	fc	lux	fc
RED LEDs	2,810	261	930	86	496	46	297	28	198	18
GREEN LEDs	6,110	568	2,160	201	1,126	105	643	60	437	41
BLUE LEDs	5,760	535	1,930	179	972	90	548	51	368	34
AMBER LEDs	4,550	423	1,570	146	809	75	475	44	317	29
FULL ON	19,000	1,765	6,660	619	3,420	318	1,956	182	1,321	123



## PLANS DIMENSIONNELS

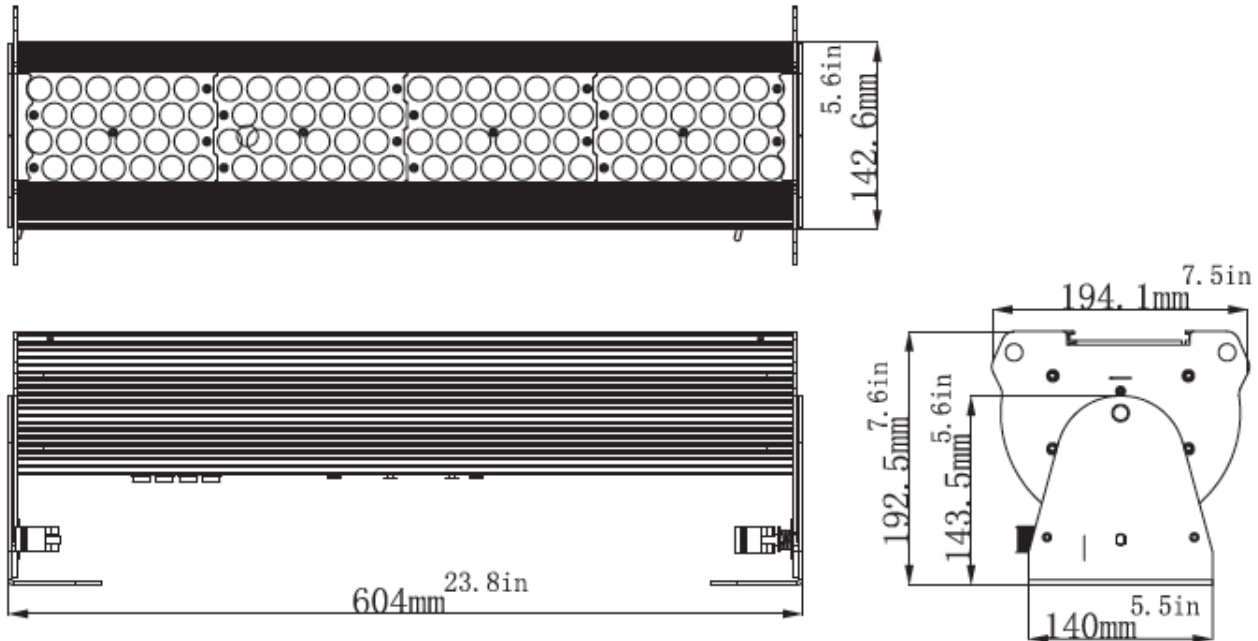

S'il vous plaît Note: Les caractéristiques et améliorations dans la conception de cette unité et ce manuel sont sujettes à modification sans préavis écrit.

## ACCESSOIRES EN OPTION

CODE DE COMMANDE	ARTICLE
TRIGGER CLAMP	Heavy Duty Wrap Around Hook Style Clamp
EWDMSYSTEM	Wireless DMX System (1 Transmitter, 1 Receiver)
EWDMXT	Wireless DMX Transmitter
EWDMXR	Wireless DMX Receiver
PLC3	3' (1m) powerCON PRO Link Cable
AC3PDMX5PRO	5 ft. (1.5m) 3pin PRO DMX Cable
AC5PDMX5PRO	5 ft. (1.5m) 5pin PRO DMX Cable
CAT005	5' (1.5m) CAT6 EtherCON Cable
	Longueurs de Câble Supplémentaires Disponibles

