

DCD-PRO240

Professional Dual CD Player



Q-Start



Manual de la guía y de referencia del utilizador



AMERICAN AUDIO

4295 Charter Street

Los Angeles Ca. 90058

www.americandj.com

6/03

CONTENIDO

PRECAUCIONES PARA LA MANIPULACIÓN.....	3
INFORMACIÓN ACERCA DEL PRODUCTO	5
ASISTENCIA AL CLIENTE.....	6
INSTALACIÓN.....	6
CARACTERÍSTICAS.....	7
FUNCIONES Y CONTROLES	
UNIDAD REMOTA.....	8
UNIDAD DE REPRODUCCIÓN.....	12
PANTALLA DE CRISTAL LÍQUIDO (VISOR LCD).....	13
FUNCIONES BÁSICAS	
CARGA/EXPULSIÓN DE DISCOS (LOAD/EJECT).....	14
SELECCIÓN DE PISTAS.....	14
INICIO/FINALIZACIÓN DE LA REPRODUCCIÓN.....	14
CÓMO CAMBIAR EL VISOR DEL TIEMPO.....	15
AJUSTES DE TONO.....	15
CONTROL DE VELOCIDAD VARIABLE (PITCH BENDING).....	16
PROGRAMACIÓN Y REPRODUCCIÓN DEL PROGRAMA.....	17
FLIP-FLOP.....	18
PROCEDIMIENTOS PARA LA FINALIZACIÓN.....	18
MANIPULACIÓN DEL CD.....	19
GARANTÍA.....	20
ESPECIFICACIONES.....	22

Nota: La empresa se reserva el derecho de cambiar las especificaciones y de introducir cambios en el diseño de esta unidad sin previo aviso escrito o publicado.

Para efectuar compras de repuestos vía Internet, remitirse a <http://parts.americandj.com>

INFORMACION IMPORTANTE

NOTA: El presente reproductor de CD emplea un semiconductor láser. Se recomienda utilizar la unidad en ambientes donde la temperatura se ubique entre 41°F y 95°F / 5°C y 35°C

PRECAUCIÓN:

1. Manipule el cable de suministro eléctrico con cuidado. No lo dañe o deforme. Puede haber descargas eléctricas o defectos de funcionamiento al utilizarlo. Sostenga toda la ficha al retirarla del tomacorriente. No jale del cable.

2. A fin de evitar las descargas eléctricas se recomienda no abrir la tapa superior de la unidad mientras la misma esté enchufada a la corriente eléctrica. En caso de problemas, comuníquese con el representante local de American Audio®.

3. No se deben colocar objetos metálicos ni derramar líquidos dentro del reproductor de CD porque pueden producirse descargas eléctricas o causarse el mal funcionamiento de la unidad.

El número de serie y el modelo de la unidad figuran en el panel posterior de la misma.

Se recomienda anotar tales datos a continuación y conservarlos para futura referencia.

Modelo N°. _____

N° de Serie. _____

NOTA: Este producto cumple con las disposiciones de la FCC (Comisión Federal de Comunicaciones) siempre y cuando se utilicen conectores y cables blindados para conectar la unidad a otro equipo. A fin de evitar interferencias electromagnéticas con aparatos eléctricos como radios y televisores, utilice conectores y cables blindados para realizar las conexiones.

PRECAUCIÓN:

USAR LOS CONTROLES Y AJUSTES DE MANERA DISTINTA A LA QUE SE INDICA EN EL PRESENTE MANUAL IMPLICA EL RIESGO DE EXPOSICIÓN A LA RADIACIÓN.

EL REPRODUCTOR DE CD NO DEBE SER REPARADO NI AJUSTADO POR AQUELLAS PERSONAS QUE NO ESTÉN DEBIDAMENTE CALIFICADAS PARA HACERLO.

PRECAUCIÓN: PARA EVITAR DESCARGAS ELÉCTRICAS SE RECOMIENDA NO USAR ESTA FICHA (POLARIZADA) CON UN PROLONGADOR, ADAPTADOR, U OTRO TIPO DE ENCHUFE ELÉCTRICO A MENOS QUE LAS PATAS ANCHAS COINCIDAN PERFECTAMENTE Y SE EVITE ASÍ SU EXPOSICIÓN.

ATTENTION: POUR PREVENIR LES CHOCS ELECTRIQUES NE PAS UTILISER CETTE FICHE POLARISEE AVEC UN PROLONGATEUR, UNE PRISE DE COURANT OU UNE AUTRE SORTIE DE COURANT, SAUF SI LES LAMES PEUVENT ETRE INSEREES A FOND SANS EN LAISSER AUCUNE PARTIE A DECOUVERT.

ADVERTENCIA: A FIN DE PREVENIR INCENDIOS O DESCARGAS ELÉCTRICAS, EL PRESENTE REPRODUCTOR DE CD NO DEBE ESTAR EN CONTACTO CON EL AGUA NI EXPONERSE A LA HUMEDAD.

Este equipo fue probado y cumple con todos los límites exigidos para un dispositivo digital Clase B, de acuerdo con la parte 15 de las Normas de la Comisión Federal de Comunicaciones. Dichos límites están diseñados para brindar una protección razonable contra interferencias nocivas en una instalación doméstica. Este equipo genera, usa, y puede irradiar energía de radiofrecuencia, y, si no se instala y usa de acuerdo con las instrucciones, puede causar interferencia nociva para las comunicaciones radiofónicas. No obstante, no hay garantía alguna de que la interferencia no ocurra en una instalación particular. Si este equipo causara interferencia nociva a la recepción de radio o televisión, la cual podrá determinarse apagando y encendiendo el equipo, se le aconseja al usuario que corrija la interferencia mediante una o más de las siguientes medidas:

- Reoriente o vuelva a ubicar la antena de recepción.
- Aumente la separación entre el equipo y el receptor.
- Conecte el reproductor a un enchufe eléctrico en un circuito diferente de aquél al cual está conectado el receptor.
- Consulte con el vendedor o con un técnico experimentado de radio/TV para obtener ayuda.

PRECAUCIONES ELÉCTRICAS

ELECTRICAL PRECAUTIONS



The lightning flash with arrowhead symbol, within an equilateral triangle, is intended to alert the user to the presence of uninsulated "dangerous voltage" within the product's enclosure that may be of sufficient magnitude to constitute a risk of electric shock to persons.



CAUTION: TO REDUCE THE RISK OF ELECTRIC SHOCK, DO NOT REMOVE THE COVER (OR BACK). THERE ARE NO USER SERVICEABLE PARTS INSIDE. REFER SERVICE TO YOUR AUTHORIZED AMERICAN AUDIO® SERVICE TECHNICIAN.



The exclamation point within an equilateral triangle is intended to alert the user to the presence of important operating and maintenance (servicing) instructions in the literature accompanying the appliance.

IMPORTANT SAFETY INSTRUCTIONS

READ INSTRUCTIONS — All the safety and operating instructions should be read before the product is operated.

RETAIN INSTRUCTIONS — The safety and operating instructions should be retained for future reference.

HEED WARNINGS — All warnings on the product and in the operating instructions should be adhered to.

FOLLOW INSTRUCTIONS — All operating and use instructions should be followed.

CLEANING — The product should be cleaned only with a polishing cloth or a soft dry cloth. Never clean with furniture wax, benzine, insecticides or other volatile liquids since they may corrode the cabinet.

ATTACHMENTS — Do not use attachments not recommended by the product manufacturer as they may cause hazards.

WATER AND MOISTURE — Do not use this product near water — for example, near a bathtub, wash bowl, kitchen sink, or laundry tub; in a wet basement; or near a swimming pool; and the like.

ACCESSORIES — Do not place this product on an unstable cart, stand, tripod, bracket, or table. The product may fall, causing serious injury to a child or adult, and serious damage to the product. Use only with a cart, stand, tripod, bracket, or table recommended by the manufacturer, or sold with the product. Any mounting of the product should follow the manufacturer's instructions, and should use a mounting accessory recommended by the manufacturer.

CART — A product and cart combination should be moved with care. Quick stops, excessive force, and uneven surfaces may cause the product and cart combination to overturn.



VENTILATION — Slots and openings in the cabinet are provided for ventilation and to ensure reliable operation of the product and to protect it from overheating, and these openings must not be blocked or covered. The openings should never be blocked by placing the product on a bed, sofa, rug, or other similar surface. This product should not be placed in a built-in installation such as a bookcase or rack unless proper ventilation is provided or the manufacturer's instructions have been adhered to.

POWER SOURCES — This product should be operated only from the type of power source indicated on the marking label. If you are not sure of the type of power supply to your home, consult your product dealer or local power company.

LOCATION — The appliance should be installed in a stable location.

NONUSE PERIODS — The power cord of the appliance should be unplugged from the outlet when left unused for a long period of time.

GROUNDING OR POLARIZATION

- If this product is equipped with a polarized alternating current line plug (a plug having one blade wider than the other), it will fit into the outlet only one way. This is a safety feature. If you are unable to insert the plug fully into the outlet, try reversing the plug. If the plug should still fail to fit, contact your electrician to replace your obsolete outlet. Do not defeat the safety purpose of the polarized plug.
- If this product is equipped with a three-wire grounding type plug, a plug having a third (grounding) pin, it will only fit into a grounding type power outlet. This is a safety feature. If you are unable to insert the plug into the outlet, contact your electrician to replace your obsolete outlet. Do not defeat the safety purpose of the grounding type plug.

POWER-CORD PROTECTION - Power-supply cords should be routed so that they are not likely to be walked on or pinched by items placed upon or against them, paying particular attention to cords at plugs, convenience receptacles, and the point where they exit from the product.

OUTDOOR ANTENNA GROUNDING — If an outside antenna or cable system is connected to the product, be sure the antenna or cable system is grounded so as to provide some protection against voltage surges and built-up static charges. Article 810 of the National Electrical Code, ANSI/NFPA 70, provides information with regard to proper grounding of the mast and supporting structure, grounding of the lead-in wire to an antenna discharge unit, size of grounding conductors, location of antenna-discharge unit, connection to grounding electrodes, and requirements for the grounding electrode. See Figure A.

LIGHTNING — For added protection for this product during a lightning storm, or when it is left unattended and unused for long periods of time, unplug it from the wall outlet and disconnect the antenna or cable system. This will prevent damage to the product due to lightning and power-line surges.

POWER LINES — An outside antenna system should not be located in the vicinity of overhead power lines or other electric light or power circuits, or where it can fall into such power lines or circuits. When installing an outside antenna system, extreme care should be taken to keep from touching such power lines or circuits as contact with them might be fatal.

OVERLOADING — Do not overload wall outlets, extension cords, or integral convenience receptacles as this can result in a risk of fire or electric shock.

OBJECT AND LIQUID ENTRY - Never push objects of any kind into this product through openings as they may touch dangerous voltage points or short-out parts that could result in a fire or electric shock. Never spill liquid of any kind on the product.

SERVICING — Do not attempt to service this product yourself as opening or removing covers may expose you to dangerous voltage or other hazards. Refer all servicing to qualified service personnel.

DAMAGE REQUIRING SERVICE - Unplug this product from the wall outlet and refer servicing to qualified service personnel under the following conditions:

- When the power-supply cord or plug is damaged.
- If liquid has been spilled, or objects have fallen into the product.
- If the product has been exposed to rain or water.
- If the product does not operate normally by following the operating instructions. Adjust only those controls that are covered by the operating instructions as an improper adjustment of other controls may result in damage and will often require extensive work by a qualified technician to restore the product to its normal operation.
- If the product has been dropped or damaged in any way.
- When the product exhibits a distinct change in performance — this indicates a need for service.

REPLACEMENT PARTS — When replacement parts are required, be sure the service technician has used replacement parts specified by the manufacturer or have the same characteristics as the original part. Unauthorized substitutions may result in fire, electric shock, or other hazards.

SAFETY CHECK - Upon completion of any service or repairs to this product, ask the service technician to perform safety checks to determine that the product is in proper operating condition.

WALL OR CEILING MOUNTING — The product should not be mounted to a wall or ceiling.

HEAT — The product should be situated away from heat sources such as radiators, heat registers, stoves, or other products (including amplifiers) that produce heat.

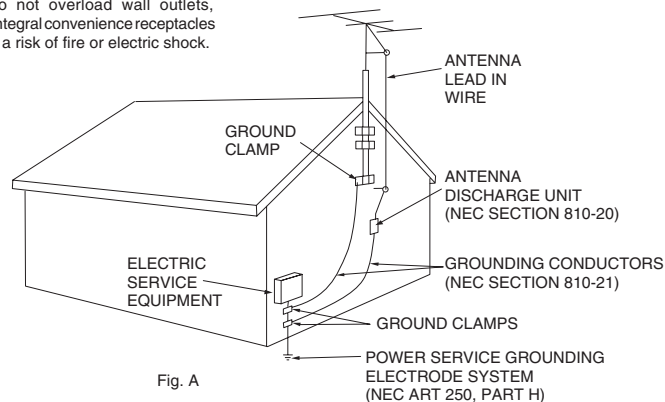

Fig. A

NEC — NATIONAL ELECTRICAL CODE

INSTRUCCIONES DE SEGURIDAD

1. Calor – El reproductor de CD debe colocarse lejos de fuentes de calor tales como radiadores, medidores de temperatura, estufas u otros aparatos (incluyendo amplificadores) que irradian calor.

2. No permita que la unidad tome contacto con sustancias tales como insecticidas, bencina o diluyente.

3. No debe desarmar la unidad ni realizar ningún tipo de modificación, o de lo contrario la garantía de fábrica perderá validez.

4. Nunca conecte esta unidad a un regulador de intensidad de luz (dimmer pack).

5. No intente poner en funcionamiento esta unidad si se encontrara dañada de cualquier manera.

6. Esta unidad está diseñada para ser utilizada en interiores; si se utiliza en espacios abiertos la garantía perderá su validez.

7. Siempre coloque esta unidad sobre una superficie segura y estable.

8. Desconecte el aparato del suministro eléctrico antes de realizar cualquier conexión.

9. Limpieza

- La limpieza del Reproductor de CD sólo deberá llevarse a cabo tal como lo recomienda el fabricante. Utilice un paño suave para limpiar la parte exterior de la unidad. Para las manchas rebeldes, humedezca un paño suave con limpiador de vidrios o detergente suave para quitar las manchas. Utilice un paño suave para quitar cualquier residuo de limpiador. Nunca utilice limpiadores volátiles tales como bencina, solvente o diluyente para limpiar la unidad; dichos limpiadores dañarán la superficie.
- Limpieza del lente lector – El lente lector no se ensucia con el uso normal. Si el lente se ensucia, póngase en contacto con el soporte técnico de American Audio para recibir instrucciones. Existen limpiadores de lentes de otras marcas, pero no recomendamos su uso. La utilización de algunos de estos limpiadores puede dañar la lente lectora; asegúrese de tomar precauciones extremas al utilizar cualquiera de estos limpiadores.

Esta unidad ha sido probada exhaustivamente y despachada en perfectas condiciones de funcionamiento. Se recomienda inspeccionar el estado del envoltorio para detectar si se produjeron daños durante el transporte. Si el envoltorio está dañado, inspeccione cuidadosamente que la unidad no presente daños. Asegúrese de que todos los accesorios necesarios para poner la unidad en funcionamiento estén intactos. Si se hubiera detectado algún daño o si faltara alguna pieza, llámenos al número gratuito de asistencia al cliente. Tenga a bien no devolver el reproductor de CD a su vendedor sin primero haberse comunicado con asistencia al cliente.

Selección de la Línea de Tensión

- Para elegir el tipo de tensión debe utilizarse el selector de voltaje ubicado en el panel posterior (se recomienda emplear un destornillador de cabeza plana para girar el interruptor VOLTAGE SELECTOR según la tensión deseada).
- Dicho interruptor no debe forzarse porque puede dañarse.
- En caso de que el selector de voltaje no gire fácilmente, deberá contactarse a un técnico calificado para que solucione el problema.

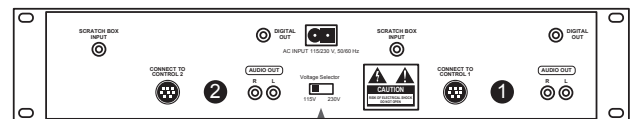

Voltage Line Selector Switch

INFORMACIÓN ACERCA DE LA GARANTÍA

La unidad DCD-PRO240™ cuenta con una garantía limitada de DOS años (730 días). La presente garantía se aplica a las piezas y a la mano de obra. Sírvase completar la tarjeta adjunta a fin de validar la compra y la garantía misma. El flete de todos los elementos enviados para ser reparados, ya sea los que están en garantía o no, debe haberse pagado previamente e ir acompañado de un número de retorno autorizado (R.A.). Si la unidad está en garantía, debe suministrarse una copia de la factura de compra. Póngase en contacto con asistencia al cliente de American Audio® al (800) 322-6337 para obtener un número de R.A.

INTRODUCCIÓN

Asistencia al cliente: American Audio® dispone de un número telefónico gratuito de asistencia al cliente para asesorarlo durante la instalación del aparato y para responder cualquier consulta relacionada con la instalación y operación en caso de surgir algún inconveniente al emplear la unidad por primera vez. Asimismo, puede visitarnos en nuestro sitio web www.AmericanAudio.us, para dejar sus comentarios o sugerencias. Para temas relacionados con reparaciones póngase en contacto con American Audio®. El horario de trabajo es de lunes a viernes de 9:00 a 17:30 (Zona Pacífico).

Voz: (800) 322-6337

Fax: (323) 582-2941

Dirección de correo electrónico: support@AmericanAudio.us

Advertencia: A fin de prevenir o reducir el riesgo de incendio o descarga eléctrica, no exponga esta unidad al agua o a la humedad.

Precaución: Las piezas internas de esta unidad de CD no pueden ser reparadas por el usuario. El usuario no debe intentar reparar el equipo; al hacerlo la garantía de fábrica pierde vigencia. En el hipotético caso de que necesitara reparar su unidad, comuníquese con el servicio de asistencia al cliente. Tenga a bien no devolver la unidad a su vendedor sin primero haberse comunicado con asistencia al cliente.

DISPOSICION

1. Verificación de los contenidos:

Controle que la caja de su unidad DCD-PRO240™ contenga:

- | | |
|--|---|
| 1) Unidad dual reproductora de CD DCD-PRO240™. | 1) Unidad de control de temperatura DCD-PRO240™ |
| 2) Cables duales macho a macho RCA. | 1) Tarjeta de garantía. |
| 1) Instrucciones de uso (este manual). | |

2. Instalación de las unidades

- 1) Ubique la unidad sobre una superficie plana o montada en una consola plana segura.
- 2) Asegúrese de que el reproductor esté ubicado en un área bien ventilada donde no estará expuesto a la luz del sol directa, a altas temperaturas o a mucha humedad.
- 3) Preferentemente ubique la unidad tan lejos como sea posible de televisores y sintonizadores, puesto que la unidad puede causar interferencias no deseadas.

3. Conexiones

- 1) Asegúrese de que el suministro de energía sea conectado en último lugar con el fin de prevenir cualquier daño eléctrico.
- 2) **CONEXIONES DE AUDIO:** Use el cable RCA para conectar las salidas del DCD-PRO240™ a las líneas de entrada de una mezcladora. Nunca conecte la salida del reproductor de CD a las entradas "phono" de la mezcladora.

PRECAUCIÓN: Asegúrese de utilizar los cables de control suministrados. El uso de otro tipo de cables puede causar daños en la unidad. Para evitar el daño de la unidad principal, asegúrese de que esté apagada (OFF) al conectar los cables de control.

Nota acerca de la instalación:

El reproductor funciona normalmente cuando la unidad principal se monta de modo que el panel frontal quede con no más de 15 grados de inclinación vertical. Si la unidad queda excesivamente inclinada, los discos podrían no llegar a cargarse o retirarse en la forma correcta. (Figura 1)



Figura 1

Nota acerca de la instalación:

Dado su diseño, el visor LCD puede observarse desde cualquiera de los ángulos que se ilustran en la Figura 2. Arme la unidad de control de modo que el ángulo visual quede comprendido dentro de este rango.

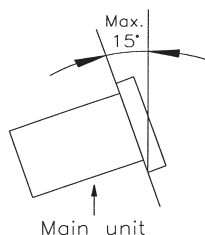

Figura 2

CARACTERÍSTICAS PRINCIPALES

- 3 colores seleccionables para iluminar el LCD
- Control de tono variable con rueda de búsqueda (b)
- Selección de reproducción simple o continua
- Visor de tiempo
- Auto referencia (Auto cue)
- Tono seleccionable: +/-8%, +/-12% o +/-16%
- Flip-Flop™ (Reproducción con relevo) (d)
- 4 Buscadores rápidos diferentes
- Conversor D/A de 1 bit con sobre muestreo de 8 veces
- Protección de transportadora de 60 segundos (a)
- Fácil programación de pistas
- Salteador de más de 10 pistas
- Control Fader “Q” Start (c)
- 20 Pistas programables
- Visor de tono

(a) PROTECCIÓN DE TRANSPORTADORA DE 60 SEGUNDOS: La bandeja transportadora de CD se cerrará automáticamente si se la deja abierta por más de 60 segundos. Si se deja un CD en la bandeja, éste inmediatamente entrará en espera.

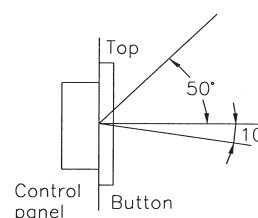
(b) CONTROL DE TONO VARIABLE CON RUEDA DE BÚSQUEDA: Durante la reproducción normal, la rueda de búsqueda interna funciona como control de tono variable momentáneo. Al girar el botón en el sentido de las agujas del reloj, la velocidad aumentará y al girarlo en sentido contrario a las agujas del reloj, la velocidad disminuirá.

(c) CONTROL FADER “Q” START: Esta función se emplea conjuntamente con Las mezcladoras de audio American Audio® equipadas también con control “Fader Q Start”. Conecte la unidad DCD-PRO240 según se indica en la sección de instalación de este manual. Una vez completada la instalación, inserte los CD en ambas bandejas. Al desplazar el desvanecedor de la mezcladora de izquierda a derecha se puede iniciar o detener la reproducción del DCD-PRO240 con la función pausa. Por ejemplo, si el desvanecedor de la mezcladora se encuentra en el extremo izquierdo y el reproductor uno está reproduciendo, el reproductor dos está en espera o en modo de pausa. Si se desliza el desvanecedor en al menos un 20% a la derecha, el reproductor uno seguirá reproduciendo y el reproductor dos comenzará a reproducir, mezclando ambos lados. Cuando se desliza el desvanecedor completamente hacia la derecha, el reproductor dos seguirá reproduciendo, y el reproductor uno entrará en espera o en modo de pausa. Con esta función pueden crearse muy buenos efectos scratch para “escrachar el disco”. El control “Q” Start es una función simple de usar y cuanto mejor se la domine, más atractivos serán los efectos musicales que podrán crearse.

(d) FLIP-FLOP™: Para obtener resultados de FLIP-FLOP™ deben utilizarse las dos unidades de CD. Conecte la unidad DCD-PRO240 según se indica en la sección de instalación de este manual. Esta función activará al reproductor siguiente una vez que el anterior haya terminado. Por ejemplo, si en la unidad uno se está reproduciendo un CD y termina, el reproductor dos inmediatamente comienza a reproducir. La modalidad de relevo FLIP-FLOP puede configurarse para ejecutarse de pista a pista o de disco a disco. Para mayor información acerca de esta característica, ver FLIP-FLOP™, en la página 18.

FUNCIONES Y CONTROLES GENERALES



Figura 3



Figura 4

CONTROL REMOTO – FRENTE (FIGURA 3)

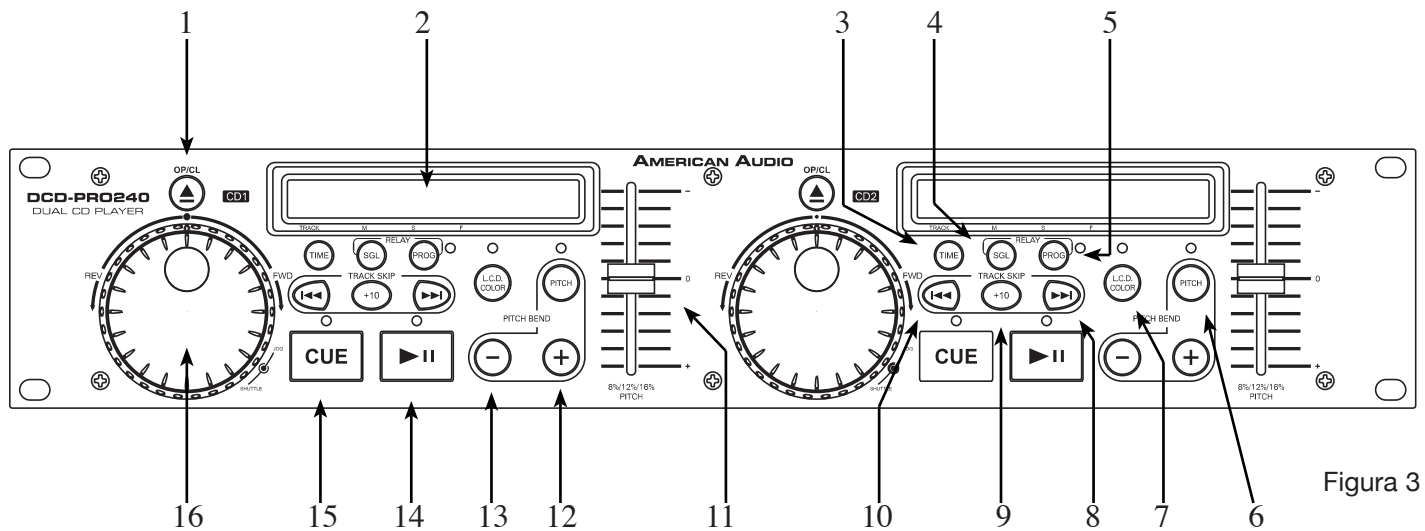
1. OPEN/CLOSE (Abrir/cerrar bandeja de CD) – Este botón se utiliza para abrir y cerrar la puerta de la bandeja transportadora de CD. NOTA: Cuando se carga un CD, la bandeja no se abrirá al menos que la unidad esté en modo pausa o espera.

2. VISOR DE CRISTAL LÍQUIDO (LCD) – Este visor de cristal líquido indica todas las funciones (reproducción, pausa, espera, etc.) a medida que se presentan. Este visor puede ser mirado desde varios ángulos cómodos, tal como se describe en la página 6. La descripción de los íconos del visor de cristal líquido aparece en la próxima sección.

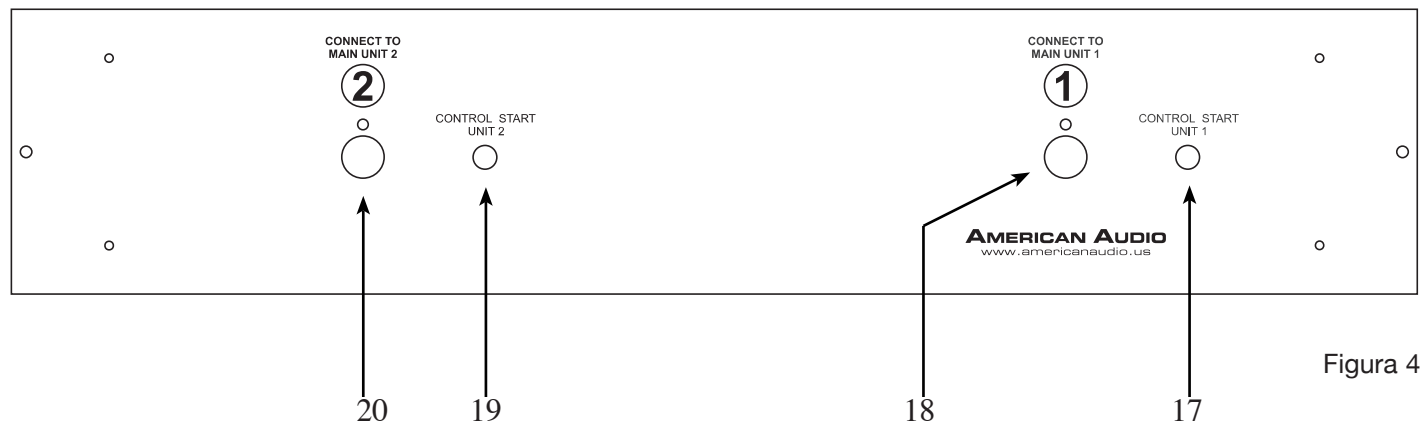
3. TIME – Este botón se utiliza para cambiar el tiempo en el visor. Se puede visualizar el tiempo como tiempo de pista transcurrido, tiempo de pista restante, y tiempo total restante del CD.

4. SGL – Este botón permite cambiar el modo de reproducción (play) de la unidad a simple o continuo. En modo simple la unidad reproduce una sola pista y vuelve al modo en espera. En modo continuo, la unidad reproduce pista por pista y regresa al modo en espera una vez finalizada la reproducción de todas las pistas. Esta opción también funciona en modo PROGRAM (PROGRAMACIÓN). En modo programación, la función

FUNCIONES Y CONTROLES GENERALES

reproducción continua reproduce todas las pistas de una programación, y luego regresa al modo en espera en la primera pista de dicha programación.

5. PROG - (BOTÓN DE PROGRAMACIÓN) El botón PROGRAM activa el modo programación. Cuando se activa el modo programación, el LED ubicado arriba del botón se ilumina. Para información acerca de la programación remitirse a “Programación” en la página 17.

6. PITCH - Este botón se utiliza para activar (ON) y desactivar (OFF) la función de control de tono. Las funciones de tono de los botones DESLIZADOR DE TONO(11), CONTROL DE VELOCIDAD VARIABLE (12 Y 13) y RUEDA DE BÚSQUEDA(16) no funcionan si esta función no está activada. Al mantener presionado hacia abajo este botón y pulsar los botones (+) o (-), puede cambiarse el valor de porcentaje de tono en (+/- 8%), (+/-12%), o (+/- 16%).

7. LCD COLOR – Este botón se utiliza para cambiar el color de la iluminación en el visor LCD.

8. ►►|BOTÓN TRACK - Este botón se emplea para seleccionar una pista deseada. Al pulsarlo, se saltará hasta la siguiente pista; si se lo mantiene presionado, es posible avanzar rápidamente de una pista a otra.

9. BOTÓN +10 TRACK SKIP – Este botón le permite saltar diez pistas hacia adelante. Ejemplo: Si se está posicionado en la Pista Nro. 1, al presionar este botón, se irá a la Pista Nro. 11, al presionar el botón nuevamente, se irá a la Pista Nro. 21. Si el CD no tiene tantas pistas, volverá a la Pista Nro. 1

10. ◀◀|BOTÓN TRACK - Este botón se emplea para seleccionar una pista deseada. Al pulsarlo, se saltará hacia atrás hasta la pista anterior; si se lo mantiene presionado, es posible retroceder rápidamente de una pista a otra.

11. PITCH SLIDER (DESLIZADOR DE TONO) – Esta opción se emplea para ajustar el porcentaje de tono de la reproducción cuando se activa la función TONO (PITCH) (6). El control puede pre-determinarse y permanece fijo hasta que se mueve o hasta que la función de tono (Pitch) (6) se desactiva. Esta modificación puede efectuarse con el CD dentro de la unidad o sin él. El valor seleccionado se conserva fijo aun después de haber quitado el CD, y se aplicará a cualquier otro CD que se introduzca más tarde en el reproductor. En otras palabras, si se fija un nivel de tonos de +2% para un determinado CD, al extraer dicho CD e insertar uno nuevo en la unidad, este último CD también tendrá un tono de +2%. El nivel de tono aplicado aparece en el visor LCD (2). Utilice este control para hacer coincidir los BPM's (compases por minuto) de este equipo con aquéllos de otra fuente de emisión de música. Al cambiar el tono de un CD con respecto al otro de esta manera, se pueden hacer coincidir los compases de la música.

12. (+) PITCH BEND (CONTROL DE VELOCIDAD VARIABLE) – Esta función crea un “BUMP” momentáneo en La velocidad del tono (BPM- compases por minuto) del CD cuando se activa la función tono (PITCH) (6). Esta función permite la coincidencia entre dos CD o cualquier otra fuente de emisión de música. Ésta es una función momentánea. Cuando se suelta el botón, la velocidad del tono vuelve automáticamente al tono seleccionado del DESLIZADOR DE TONO (11). Al pulsar este botón hacia abajo se puede alcanzar un tono máximo de +16%. Es importante advertir que esta función sirve para realizar un ajuste momentáneo del tono. Si se desean ajustes más precisos, utilice el DESLIZADOR DE TONO (11) para combinar los BPM con otra fuente de reproducción musical.

13. (-) PITCH BEND – Esta función (-) crea una “desaceleración” momentánea (“Slow Down”) en la velocidad del tono (BPM - compases por minuto) cuando se activa la función de tono (PITCH) (6). Esta función permite la coincidencia entre dos CD o cualquier otra fuente de emisión de música. Ésta es una función momentánea. Cuando se suelta el botón, la velocidad del tono vuelve automáticamente al tono seleccionado del DESLIZADOR DE TONO (11). Al pulsar este botón hacia abajo se puede alcanzar un tono máximo de -16%. Es importante advertir que esta función sirve para realizar un ajuste momentáneo del tono. Si se desean ajustes más precisos, utilice el DESLIZADOR DE TONO (11) para combinar los BPM con otra fuente de reproducción musical.

14. BOTÓN PLAY/PAUSE – Cada vez que se presiona el BOTÓN PLAY/PAUSE BUTTON, se pasa alternativamente de modo reproducción a modo pausa o viceversa. Durante el modo de reproducción, la señal LED

FUNCIONES Y CONTROLES GENERALES

se ilumina en color verde; cuando la reproducción pasa a modo pausa, la luz verde titila.

15. CUE – Al presionar el botón CUE durante la reproducción, el modo pausa se activa inmediatamente y la pista vuelve al último punto de referencia. El botón CUE LED rojo se ilumina cuando la unidad se encuentra en modo de referencia (cue). Este mismo botón titila cada vez que se fija un nuevo punto de referencia (cue). Si se lo mantiene presionado hacia abajo, el CD puede reproducirse momentáneamente. Al soltar el botón CUE, el CD vuelve de inmediato al punto de referencia (cue) fijado.

16. RUEDA DE BÚSQUEDA/VAIVÉN -

Rueda de vaivén (anillo exterior) – Esta rueda posee dos posiciones de velocidad hacia delante y hacia atrás para búsqueda rápida entre las pistas. Cuanto más se gire la perilla en una u otra dirección, más rápida será la búsqueda.

Rueda de búsqueda (Rueda interna) – Esta rueda interna también funciona como control de velocidad variable momentáneo durante la reproducción. Al girar la rueda en el sentido de las agujas del reloj el porcentaje de tono puede llegar a +16%, mientras que al girarla en el sentido contrario, el porcentaje puede disminuirse hasta -16%. La velocidad variable se determinará por la velocidad a la que gire la rueda.

CONTROL REMOTO - POSTERIOR (FIGURA 4)

17. ENCHUFE DE CONTROL DEL CANAL 1 - Conecte el mini-enchufe provisto desde CUE, que se encuentra en la parte posterior de la unidad de CD, a la salida de CONTROL de una mezcladora American Audio® o American DJ® compatible. Así se habilita la función “Q-Start”. Sólo las mezcladoras American Audio o American DJ serie “Q” disponen de esta función.

18. CLAVIJA REMOTA DEL CANAL 1 – Conecte el cable pin din 8 de esta clavija al conector remoto del canal 1 del reproductor. Esto permitirá controlar las funciones del reproductor Nro. 1.

19. CLAVIJA DE CONTROL DEL CANAL 2 – Conecte el mini-enchufe de la clavija CUE que se encuentra en la parte posterior de la unidad a la clavija de salida del CONTROL de una mezcladora American Audio® o American DJ compatible. Así se habilita la función “Q-Start”. Sólo las mezcladoras American Audio o American DJ serie “Q” disponen de esta función.

20. CLAVIJA REMOTA DEL CANAL 2 – Conecte el cable pin din 8 de esta clavija al conector remoto del canal 2 del reproductor. Esto permitirá controlar las funciones del reproductor.

FUNCIONES Y CONTROLES GENERALES



Figura 5



Figura 6

UNIDAD DE REPRODUCCIÓN - FRENTE (FIGURA 5)

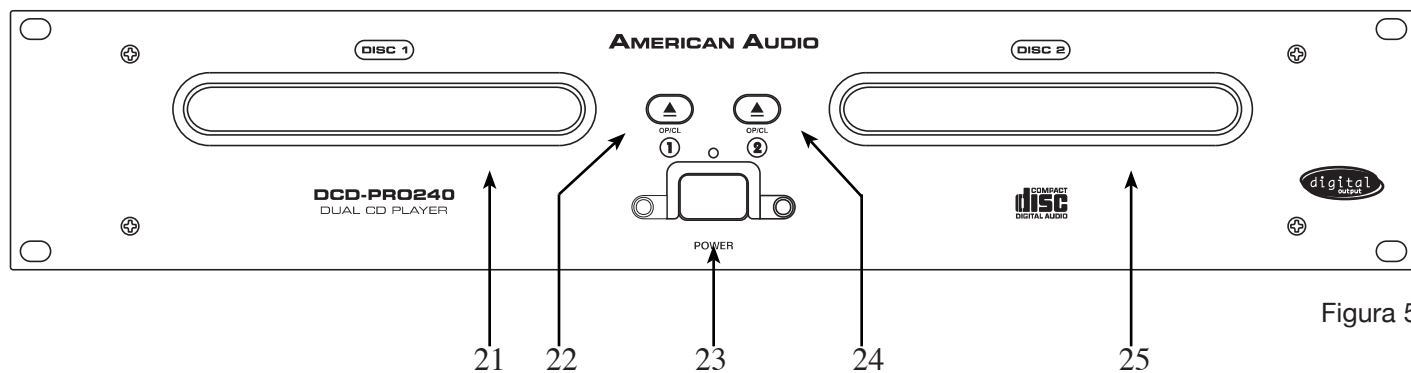
21. BANDEJA TRANSPORTADORA DE LA UNIDAD 1 - Esta bandeja se utiliza para cargar y descargar el CD compacto en el mecanismo de la unidad 1. Al presionar el botón OPEN/CLOSE (22) la unidad 1 se abre y se cierra. Nunca debe forzarse el desplazamiento de la bandeja para abrirla o cerrarla mientras el suministro eléctrico está inactivo.

22. OPEN/CLOSE DE LA UNIDAD 1 (Abrir/cerrar bandeja transportadora) - Este botón se utiliza para abrir y cerrar la bandeja transportadora de la unidad 1. NOTA: Cuando un CD ya está cargado en la bandeja transportadora, ésta no se abrirá a menos que la unidad esté en modo de pausa o espera.

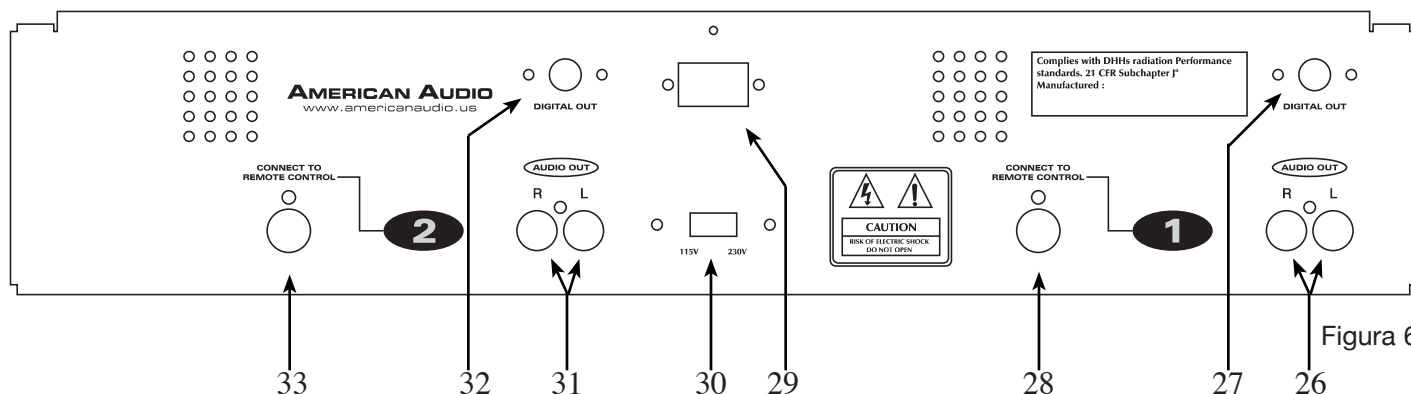
23. CONECTOR DE ENERGÍA - Esta opción se emplea para conectar el suministro eléctrico principal. Al conectarse la energía, se prenderá un LED azul arriba del interruptor para indicar que ésta está activa.

24. OPEN/CLOSE DE LA UNIDAD 2 (Abrir/cerrar bandeja transportadora) - Este botón se utiliza para abrir y cerrar la bandeja transportadora de la unidad 2. NOTA: Cuando un CD ya está cargado en la bandeja transportadora, ésta no se abrirá a menos que la unidad esté en modo de pausa o espera.

25. BANDEJA TRANSPORTADORA DE LA UNIDAD 2 - Esta bandeja se utiliza para cargar y descargar el CD compacto en el mecanismo de la unidad 2. Al presionar el botón OPEN/CLOSE (24) la unidad 2 se abre y se cierra. Nunca debe forzarse el desplazamiento de la bandeja para abrirla o cerrarla mientras el suministro eléctrico está inactivo.

UNIDAD TRANSPORTADORA - POSTERIOR (FIGURA 6)

26. SALIDA DE AUDIO R & L DE LA UNIDAD 1 - Estas clavijas envían una señal de salida mono análoga

FUNCIONES Y CONTROLES GENERALES

hacia la derecha y hacia la izquierda. Estas clavijas se utilizan para enviar audio estándar a una mezcladora o receptor. El enchufe rojo es la salida del canal derecho, y el blanco es la salida del canal izquierdo.

27. DIGITAL OUT DE LA UNIDAD 1 - Este enchufe envía una señal de salida estéreo digital. Por medio de esta opción es posible crear copias casi perfectas de un disco a un Mini disc, un CD grabable (CD-R) o cualquier otro dispositivo de grabación con entrada digital.

28. ENCHUFE REMOTO DEL CANAL 1 – Conecte el cable de 8 pins de este enchufe al conector remoto del canal 1 del control remoto. Esta opción le permitirá controlar las funciones del reproductor con la unidad remota.

29. CONECTOR DE POTENCIA – Esta opción es la conexión principal de suministro de energía. Sólo utilice el cable de suministro de energía polarizado provisto. Cualquier otro suministro de energía podría causar daños graves en la unidad. Asegúrese de que el tipo de potencia utilizado a nivel local coincide con el voltaje requerido por la unidad.

30. SELECTOR DE TENSIÓN – Dado que el tipo de tensión eléctrica varía según el lugar, la unidad cuenta con un interruptor para seleccionar el voltaje, incorporado al diseño del aparato. Esta opción permite seleccionar la entrada de tensión de 120v ó 220v, según las dos fuentes principales de energía. Es importante siempre desconectar el tomacorriente eléctrico cada vez que vaya a cambiarse el tipo de tensión.

31. AUDIO OUT I & D DE LA UNIDAD 2 - Envían una señal de salida análoga mono derecha e izquierda. Estas clavijas se utilizan para enviar audio estándar a una mezcladora o receptor. El enchufe rojo es la salida del canal derecho, y el blanco es la salida del canal izquierdo.

32. DIGITAL OUT DE LA UNIDAD 2 - Este enchufe envía una señal de salida estéreo digital. Por medio de esta opción es posible crear copias casi perfectas de un disco a un Mini disc, un CD grabable (CD-R) o cualquier otro dispositivo de grabación con entrada digital.

33. ENCHUFE REMOTO DEL CANAL 2 – Conecte el cable de 8 pins de este enchufe al conector remoto del canal 2 del control remoto. Esta opción le permitirá controlar las funciones del reproductor con la unidad remota.

PANTALLA DE CRISTAL LÍQUIDO (VISOR LCD)



Figura 7

PANTALLA DE CRISTAL LÍQUIDO (VISOR LCD)(FIGURA 7)

34. BARRA DE INDICACIÓN DEL TIEMPO – Esta barra proporciona detalles visuales del tiempo determinado en el MEDIDOR DE TIEMPO (39, 40 Y 41). Tal como ocurre con el MEDIDOR DE TIEMPO (39, 40, y 41), esta barra también depende de la función de tiempo seleccionada TIEMPO RESTANTE (35) O TIEMPO TRANSCURRIDO (34). Esta barra comienza a titilar cuando restan 15 segundos de una pista y luego titila rápidamente cuando restan 3 segundos. Al titilar, esta barra es un gran recordatorio de que una pista está por terminar. Esta barra funciona sin importar el modo de tiempo determinado en la unidad.

35. INDICADOR DE TIEMPO TRANSCURRIDO – Este indicador se encuentra en referencia directa con el MEDIDOR DE TIEMPO (39, 40, Y 41). Cuando el indicador de tiempo transcurrido (ELAPSED) se visualiza en el LCD (2), el tiempo definido se refiere al tiempo transcurrido en una sola pista. Al presionar el botón de tiempo (3), se cambia el modo de tiempo.

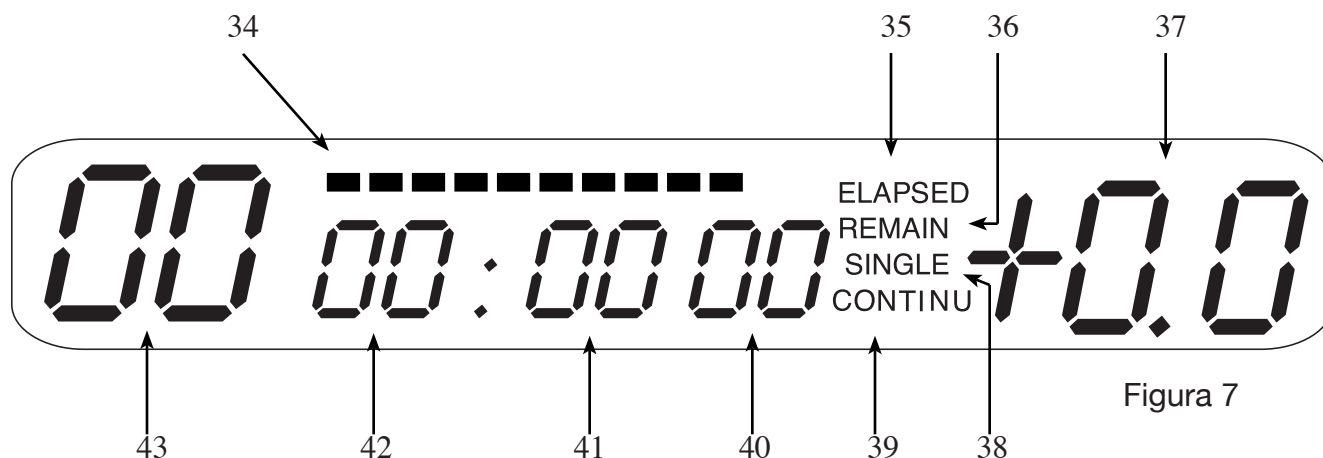
36. INDICADOR DE TIEMPO RESTANTE – Este indicador se encuentra en referencia directa con el medidor de tiempo(39, 40, & 41). Cuando el indicador de tiempo restante (REMAIN) se visualiza en el LCD (2), el tiempo definido se refiere al tiempo restante de una sola pista. Al presionar el botón de tiempo (3), se cambia el modo de tiempo.

37. MEDIDOR DE TONO - Esta función indica el porcentaje de tono aplicado a la reproducción por medio del DESLIZADOR DE TONO (11). Si el medidor leyera cero más allá de la posición del DESLIZADOR DE TONO (11), la función de TONO (6) no está activada.

38. INDICADOR SIMPLE – Este indica que la unidad está en modo de reproducción simple. En modo de reproducción simple, la unidad reproduce una sola pista y vuelve al modo en espera.

39. INDICADOR CONTINUO – Este indica que la unidad está en modo de reproducción continuo. En modo de reproducción continua, la unidad reproduce todas las pistas de un CD. Una vez reproducidas todas las pistas, la unidad vuelve al modo en espera.

40. MEDIDOR DE CUADRO – Este medidor visualiza el tiempo transcurrido, el total o los cuadros. Los cuadros visualizados están en referencia directa con el modo de tiempo actual.

41. MEDIDOR DE SEGUNDOS – Este medidor visualiza el tiempo transcurrido, total o restante en segundos. El visor de tiempo está en referencia directa con el modo de tiempo actual.

42. MEDIDOR DE MINUTOS – Este medidor visualiza el tiempo transcurrido, total o restante en minutos. El visor de tiempo está en referencia directa con el modo de tiempo actual.

43. INDICADOR DE PISTAS – Este indicador de dígitos doble proporciona detalles de la pista actual. El número visible en el indicador de pistas es una referencia directa a la pista seleccionada para la programación o a una pista en modo de reproducción, pausa o espera.

FUNCIONES BÁSICAS

1. ABRIR Y CERRAR LA BANDEJA DE DISCO/CARGA DE DISCOS

Ésta es una operación electrónica y sólo funciona cuando está encendida. Presione el botón OPEN/CLOSE (1) para abrir o cerrar la bandeja de CD. Al presionar el botón PLAY/PAUSE (14), la bandeja también se cerrará automáticamente si está abierta y pondrá en modo de espera cualquier CD que se encuentre en ella. Si la bandeja transportadora se deja abierta por más de 60 segundos, ésta se cerrará automáticamente con el fin de prevenir daños accidentales en la misma. Nuevamente si se deja un CD en la bandeja transportadora, inmediatamente volverá a modo de espera en la primera canción. Las bandejas de CD no se pueden abrir durante la reproducción a fin de prevenir que ésta sea interrumpida si accidentalmente se presiona el botón OPEN/CLOSE (1). Detenga la reproducción, luego presione el botón OPEN/CLOSE (1).



Figura 8

2. CARGA DE DISCOS

El DCD-PRO210 reproduce CD tanto de 3 pulgadas (8 cm) como de 5 pulgadas (12 cm). Los CD de formas irregulares u ovales no son compatibles. Al cargar un CD en la unidad, siempre sosténgalo de los bordes y ubíquelo en la bandeja de CD. Nunca toque la cara donde se lee la señal (la superficie brillante). Al utilizar CDs de 5 pulgadas/12 cm, coloque el CD en las guías externas de la bandeja (figura 8), y al utilizar CDs de 3 pulgadas/8 cm, colóquelos en las guías internas (figura 9).

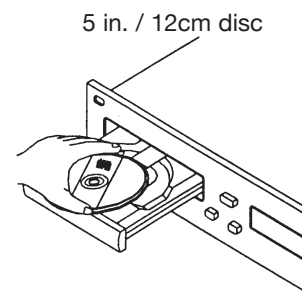

Figura 9

PRECAUCIÓN:

- NUNCA colocar objetos extraños en la bandeja de CD.
- NUNCA debe intentarse cargar más de un CD a la vez. Al hacerlo puede ocasionar serios daños a la unidad.
- NUNCA debe forzarse el desplazamiento de la bandeja para abrirla o cerrarla mientras el suministro eléctrico está inactivo, porque pueden ocasionarse serios daños en el mecanismo de transportación.

3. SELECCIÓN DE PISTAS

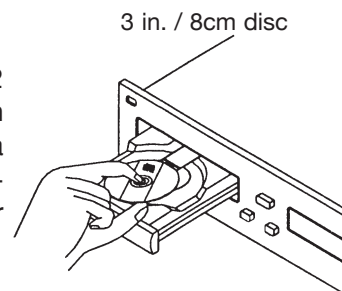
Seleccione la pista deseada por medio de alguno de los dos botones TRACK (8 Y 10). Al pulsar los botones TRACK (8 y 10) una vez, se pasará a la pista siguiente o anterior, según sea el caso. Si se mantienen presionados hacia abajo los botones TRACK (8 Y 10), las pistas pueden cambiarse de manera continua y a mayor velocidad. Si se usan los botones TRACK (8 Y 10) para seleccionar una nueva pista durante la reproducción (ya hay una canción en modo de reproducción), esta nueva pista comenzará a sonar inmediatamente después de que se haya completado la operación de búsqueda.

4. INICIO DE LA REPRODUCCIÓN

Inserte un CD de audio, tal como se describe arriba (carga de CDs). A continuación, si presiona el botón PLAY/PAUSE (14), la reproducción se iniciará en forma inmediata. El punto en donde comienza la reproducción (punto de referencia cue) se guarda automáticamente en la memoria. Cada vez que se presione el botón CUE (16), la unidad volverá a este punto de referencia (el punto en donde se inició la reproducción).

5. INTERRUPCIÓN DE LA REPRODUCCIÓN

Interrumpir la reproducción no detendrá el mecanismo de la unidad; sólo pondrá la pista en modo de pausa o espera. Existen dos maneras para detener (pausar) la reproducción:

- 1) Presionar el botón PLAY/PAUSE (14) para interrumpir la pista en ese punto.
- 2) Presionar el botón CUE (15) durante la reproducción para volver a la pista en el último punto de referencia (cue).

6. PAUSA

La pausa temporaria detiene la reproducción. Cada vez que se presiona el BOTÓN PLAY/PAUSE (14), se pasa alternativamente de modo reproducción a modo pausa.

7. AUTO CUE

”Espera” (cue) se refiere a la acción de preparación para la reproducción. La unidad está diseñada para automáticamente prepararse para la reproducción en la primera señal de audio en la primera pista del CD al insertarlo. Si se selecciona una pista antes de insertar el CD, la unidad entrará en espera automáticamente para la primera señal de audio de la pista seleccionada.

FUNCIONES BÁSICAS (CONT)

8. CÓMO CAMBIAR EL VISOR DEL TIEMPO (39, 40, Y 41)/BARRA DE INDICACIÓN DEL TIEMPO (33):

El tiempo puede visualizarse de tres maneras diferentes: tiempo transcurrido, tiempo restante y tiempo total restante. AL presionar el BOTÓN TIME (3) durante la reproducción normal, la información relativa al tiempo se cambiará en el visor (39, 40, 46, y 41) LCD (2). El siguiente es un resumen de las configuraciones relativas al tiempo y su correspondiente definición:

- 1) TIEMPO TRANSCURRIDO – La palabra “ELAPSED” que aparece en el visor LCD (2) alude al tiempo transcurrido de las pistas en curso. La función de tiempo transcurrido sólo proporciona detalles acerca del tiempo transcurrido de una pista, no del CD entero.
- 2) TIEMPO RESTANTE – La palabra “REMAIN” que aparece en el visor LCD (2) alude al tiempo restante de las pistas en curso. Al presionar el botón nuevamente, se obtendrá información acerca del tiempo restante de todo el CD.

BARRA DE INDICACIÓN DEL TIEMPO – Esta barra presente en el LCD (2) proporciona detalles visuales del tiempo definido en el MEDIDOR DE TIEMPO (39, 40 Y 41). Esta barra también depende de la función de tiempo restante (REMAIN)(35) o tiempo transcurrido (ELAPSED) (34). Esta barra comienza a titilar cuando restan 15 segundos de una pista y luego titila rápidamente cuando restan 3 segundos. Al titilar, esta barra es un gran recordatorio de que una pista está por terminar. Esta barra funciona sin importar el modo de tiempo determinado en la unidad.

9. AJUSTES DE TONO:

Esta función aumenta y disminuye la velocidad o “PITCH” de reproducción de la pista. En este caso no se trata de un cambio momentáneo como en el “CONTROL DE VELOCIDAD VARIABLE” (ver página 16). El porcentaje máximo permitido es +/-16%. El control de velocidad variable (11) sirve para reducir o incrementar el tono de reproducción. Si se desliza hacia arriba (hacia la parte superior de la unidad), el tono disminuye; en cambio, si el control se mueve hacia abajo (hacia la base de la unidad), el tono aumenta. El deslizador de tono (11) (PITCH SLIDER) puede ajustarse de modo que los cambios oscilen dentro de los siguientes rangos: +/-8%, +/-12%, o +/-16%. Los ajustes de tono afectarán la reproducción.



Figura 10

Cómo emplear el deslizador de tono (11) Para utilizar el deslizador de tono PITCH SLIDER (11) deslice el dispositivo hacia arriba y hacia abajo. Hacia arriba para disminuir el tono y hacia abajo para incrementar su nivel.

Cómo activar el deslizador de tono (Pitch Slider)

(11): Para activar el deslizador de tono PITCH SLIDER (11) debe activarse la función de ajuste de tono. Presione el botón PITCH (6) para activar la función tono (Pitch). Cuando esta función esté activada, se iluminará un LED. Si no se activa la función de tono, los botones PITCH SLIDER (11) y PITCH BEND (12 y 13) no funcionarán.

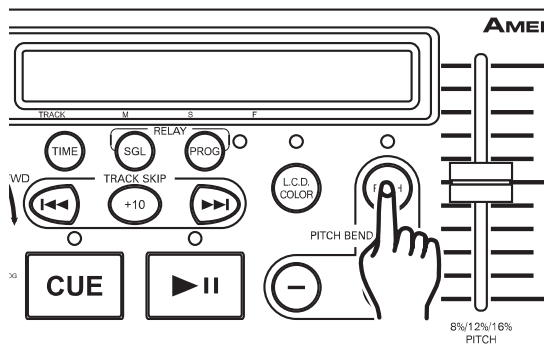

Figura 11

FUNCIONES BÁSICAS (CONT)

10. CONTROL DE VELOCIDAD VARIABLE:

Por medio de esta función es posible aumentar o disminuir la velocidad de reproducción de las pistas. Existen dos maneras de ejecutar esta función: por medio de los BOTONES PITCH (-) y (+) (12 Y 13) o con la rueda de búsqueda JOG WHEEL (16). El porcentaje máximo permitido es +/-16%. Esta función se ejecuta conjuntamente con la configuración de tono correspondiente al DESLIZADOR DE TONO (11). El deslizador de tono (11) (PITCH SLIDER) puede ajustarse de modo que los cambios oscilen dentro de los siguientes rangos: +/-8%, +/-12%, o +/-16%. Por ejemplo, si el control de velocidad variable (11) se programa para un aumento de 2% de tono, el proceso de control de velocidad comenzará con un 2% y continuará hasta alcanzar un máximo de +/-16%.

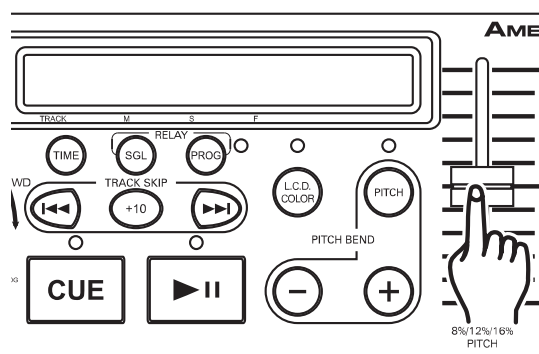
BOTONES DE CONTROL DE VELOCIDAD VARIABLE (12 Y 13):

El BOTÓN (+) PITCH BEND (12) se utiliza para aumentar la velocidad de reproducción de una pista súbitamente mientras que el BOTÓN (-) PITCH BEND (13) sirve para reducirla. La proporción en que cambia la velocidad guarda relación con la cantidad de tiempo durante el cual se mantiene presionado el botón. Por ejemplo, si el BOTÓN PITCH BEND (+) (12) se mantiene constantemente presionado, la velocidad del CD aumentará y lo seguirá haciendo hasta que alcance una aceleración máxima del 100%. Al soltar el BOTÓN PITCH BEND (+)(12), la velocidad del CD volverá automáticamente al valor previo.



Figura 12

Al presionar hacia abajo o pulsar el BOTÓN (-) PITCH (7), se desacelerará el tono de reproducción.



Figura 13

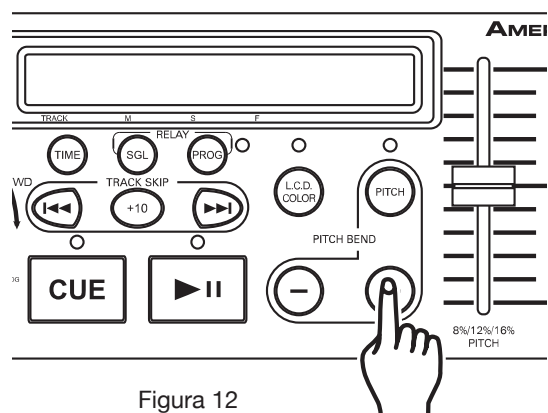

Figura 14

RUEDA DE BÚSQUEDA (JOG WHEEL) (17):

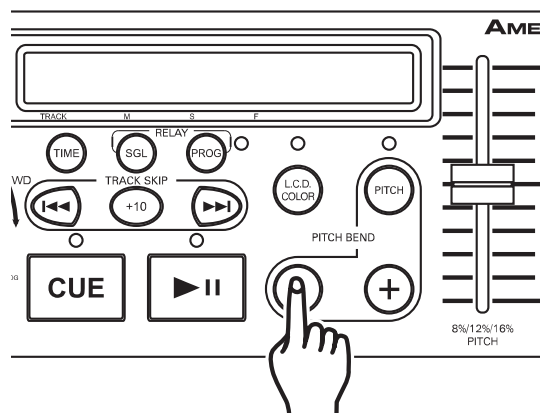
La rueda de búsqueda (17) controlará el tono en forma temporaria si una pista se encuentra en modo de rotación. Al rotar la rueda en el sentido de las agujas del reloj, aumenta el tono de la pista; en cambio, si se gira en la dirección contraria, el tono disminuye. La velocidad con que se mueve la RUEDA DE BÚSQUEDA (17) determinará el porcentaje de variación de la velocidad del tono (%).

FUNCIONES BÁSICAS (CONT)

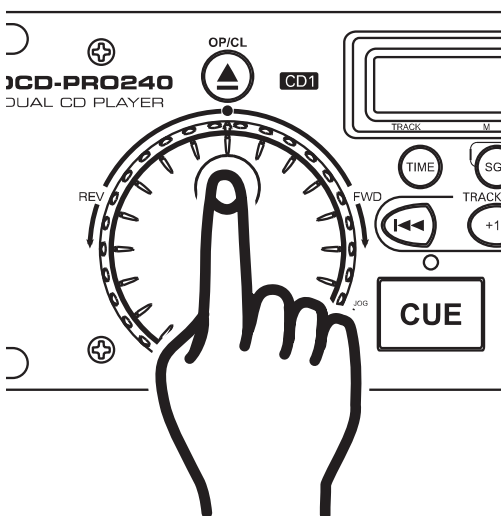
11. PROGRAMACIÓN DE LA REPRODUCCIÓN

Esta función permite personalizar la reproducción. Se pueden seleccionar pistas y un orden específicos a reproducir. Se puede programar un máximo de 20 pistas de una sola vez y una sola pista a ser reproducida más de una vez. Para crear una programación:

- 1) Para asegurarse de que hay un CD insertado en la unidad, presione el botón de programación PROG (5). Al presionar el botón PROG (5) desde cualquier función, se producirá la pausa y se pasará al modo de programación.
- 2) Luego de activar el modo de programación el LED indicador de programación se iluminará así indicando que el Modo Programación ha sido activado.



Figura 15



Figura 16

- 3) Seleccione la pista a ser programada con FORWARD TRACK SKIP (21) y el BOTÓN SKIP TRACK (20).
- 4) Una vez encontrada la pista que desea programar en la memoria, presione el botón de programación PROG (5). Al hacerlo, la pista entrará en la memoria.

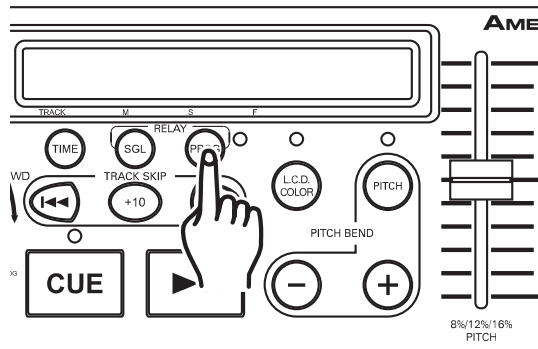

Figura 17

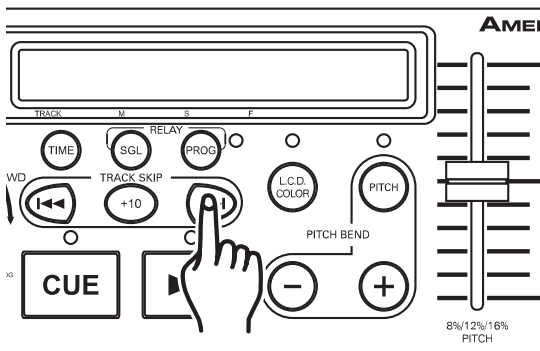
- 5) Repita los pasos tres y cuatro hasta 19 veces (se puede programar un máximo de 20 pistas).
- 6) Al programar las pistas en la memoria, el LCD (2) indicará el número de pistas que han sido programadas.

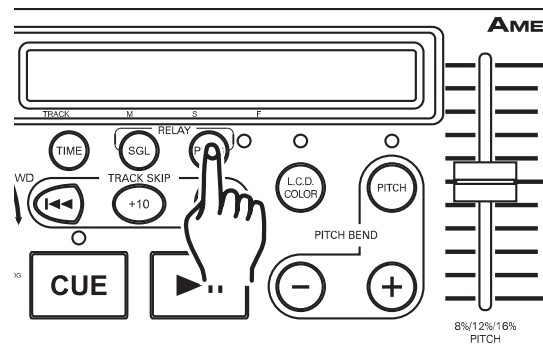

Figura 18

- 7) Cuando haya finalizado la programación y esté listo para comenzar la reproducción, simplemente presione el botón PLAY/PAUSE (14) y comenzará la reproducción de la programación.
- 8) Luego de completada la programación, se pueden agregar más pistas mediante la repetición de los pasos uno a cuatro. Recuerde que sólo puede programar un máximo de 20 pistas en una programación y sólo se pueden agregar pistas, no quitarlas.
- 9) Para cancelar y remover la programación, presionar y sostener el Botón PROG (5) por más de dos segundos, hasta que el LED se apague.

FUNCIONES BÁSICAS (CONT)

12. FLIP-FLOP™

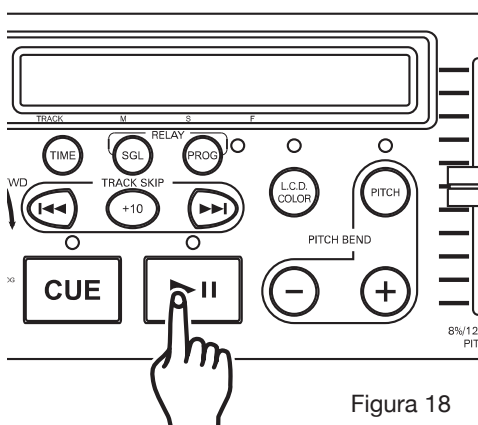
Esta función es una suerte de “auto piloto”. El modo “Flip-Flop™” sólo funciona con ambas unidades del DCD-PRO240. La función “Flip-Flop™” se puede usar tanto con una mezcladora American Audio® o una American DJ® “Q” Deck como sin ella. Con esta función se puede comenzar la reproducción de una unidad de CD cuando la otra finaliza. Además, se puede sincronizar el relevo FLIP-FLOP™ de pistas simples, todo el CD o combinar ambos y también se pueden combinar las pistas programadas.

Para sincronizar el relevo FLIP-FLOP™ de pistas simples o programadas:

- 1) Conecte el sistema tal como se indica en la sección de conexiones, en la página 6.
- 2) Coloque el desvanecedor de la mezcladora en la posición central.
- 3) Coloque los CD de audio en las unidades.
- 4) Pulse y mantenga presionado el Botón Program (5) y simultáneamente presione el Botón Single (4). Con esta acción, se active el modo Flip-Flop™. Los números de las pistas en el LCD deberían titilar, avisándole que el modo Flip-Flop™ ha sido activado.
- 5) Luego de que ambos entren en espera, presione PLAY/PAUSE (14) en una de las unidades para empezar la reproducción.
- 6) Inmediatamente después de que termine de ejecutarse la pista de la primera unidad, la pista de la segunda unidad comenzará a reproducirse.
- 7) La modalidad de relevo FLIP-FLOP™ seguirá funcionando hasta que el usuario la interrumpa o hasta que se apague la unidad.
- 8) Para desactivar la modalidad de relevo FLIP-FLOP™, repita el paso 4.



Figura 19

PROCEDIMIENTOS PARA LA FINALIZACIÓN

- Cuando haya terminado de utilizar la unidad de CD, y antes de apagar el suministro de energía, asegúrese de haber presionado el botón OPEN/CLOSE para cerrar la bandeja de CD.
- **PROTECCIÓN DE LA BANDEJA:** Si no cierra la bandeja luego de 60 segundos, ésta se cerrará automáticamente y se pondrá en modo pausa.

PRECAUCIÓN: NO fuerce la bandeja de CD para cerrarla una vez apagado el suministro de energía.

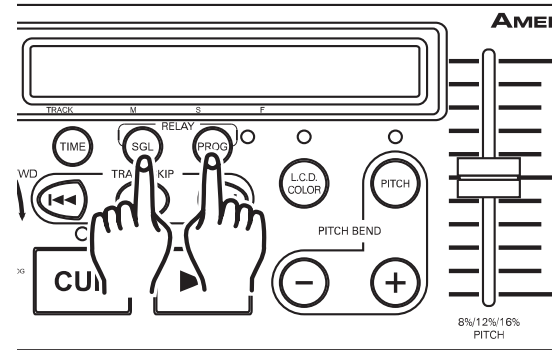
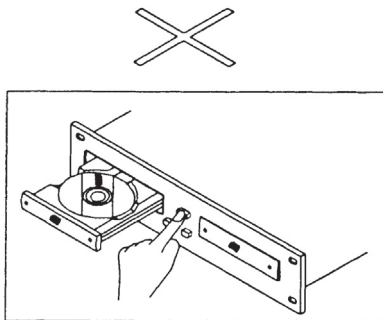

NO apague el suministro de energía cuando la bandeja de CD se encuentre abierta.

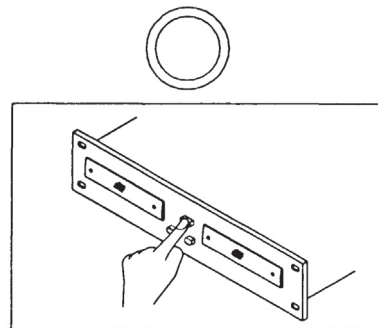

Apague el suministro de energía una vez que la bandeja de CD haya sido cerrada presionando el botón OPEN/CLOSE.

No apague la potencia cuando el sostenedor del disco está abierto. Apague la potencia después de que el sostenedor del disco este cerrado con el botón de OPEN/CLOSE (1).

MANIPULACIÓN DEL CD

1. PRECAUCIONES PARA LA MANIPULACIÓN DE DISCOS COMPACTOS

Los CD compactos están fabricados con los mismos tipos de plástico que los discos. Para evitar daños severos a sus valiosos CD, siga los siguientes consejos. De esta manera, asegurará larga vida a sus CD.

- No permita que huellas digitales, aceites o polvo entren en contacto con la superficie del CD. Si éste está sucio, límpielo con un paño suave seco.
- No utilice bencina, diluyente, agua, aerosol para CD, químicos a prueba de electrostáticos, o paños tratados con siliconas para limpiar los CD.
- Siempre manipule sus CD cuidadosamente a fin de prevenir daños en la superficie; en especial al sacar el CD de la caja.
- No doblar el CD.
- No aplicar calor.
- No agrandar la abertura del centro del CD.
- No escribir sobre la etiqueta (lado impreso) con implementos duros como un lápiz o bolígrafo.
- Si el CD es trasladado de un lugar cálido a uno más frío (tal como el exterior en invierno), se formará condensación. No intentar secar el CD con secador de pelo, etc.

2. PRECAUCIONES AL GUARDAR SUS CD

- Luego de reproducir un CD, siempre sáquelo de la unidad.
- Siempre guardar el CD en su caja, a fin de protegerlo de la suciedad y los daños.
- No ponga los CD en los siguientes lugares:
 - a) Áreas expuestas a luz del sol directa por largo tiempo.
 - b) Áreas donde se acumula calor o altos niveles de humedad.
 - c) Áreas afectadas por calor de estufas, etc.

GARANTÍA

INFORMACIÓN SOBRE LA GARANTÍA : La unidad CDI-500™ cuenta con una garantía limitada de DOS años (730 días). La presente garantía se aplica a las piezas y a la mano de obra. Sírvase completar la tarjeta adjunta a fin de validar la compra y la garantía misma. El flete de todos los elementos enviados para ser reparados, ya sea los que están en garantía o no, debe haberse pagado previamente e ir acompañado de un número de retorno autorizado (R.A.). Si la unidad está en garantía, debe suministrarse una copia de la factura de compra. Sírvase comunicarse con el servicio de atención al cliente de American Audio® llamando al (800) 322-6337 para consultar el número R.A. Los paquetes que no presenten el número R.A. en la parte externa del embalaje serán devueltos al remitente.

GARANTÍA LIMITADA POR DOS AÑOS

A. Por la presente, American Audio® extiende al comprador original una garantía de dos años (730 días) a partir de la fecha de compra de los productos American Audio®, los cuales no presentan defectos de fabricación en lo que respecta a materiales y mano de obra. La presente garantía es válida sólo si el producto fue adquirido dentro del territorio de los EE.UU. o sus posesiones en el extranjero. Es responsabilidad del propietario del producto dar prueba fehaciente de la fecha y lugar de compra de la unidad cuando solicita un servicio de reparación.

B. Para solicitar un servicio cubierto por la garantía, envíe el producto únicamente a la fábrica de American Audio®. Todos los costos del envío deben pagarse con anterioridad. Si las reparaciones o el servicio solicitados (incluso el reemplazo de piezas) están contemplados en los términos de la presente garantía, American Audio® se hará cargo de los costos de envío sólo si el destino se encuentra dentro de los EE.UU. Cuando se envíe la totalidad del producto, se incluirá también la caja original. Los accesorios no deben enviarse junto con el producto. En caso de que se envíen accesorios junto con el producto, American Audio® no asumirá responsabilidad alguna por la pérdida o daño de tales piezas ni por el reenvío de las mismas.

C. La presente garantía carecerá de validez si no cuenta con el número de serie o si éste ha sido alterado; si, luego de haber sido inspeccionado por American Audio®, se concluye que el producto ha sido modificado de tal manera que se ve afectada su confiabilidad; si el producto ha sido reparado o recibido algún tipo de servicio de parte de personas ajenas a la fábrica de American Audio®, con la excepción de aquellos casos en que American Audio® hubiera extendido una garantía por escrito al comprador; si el producto ha resultado dañado por no haber recibido el mantenimiento adecuado que se indica en el manual de uso.

D. Éste no es un contrato de prestación de servicios, y la presente garantía no incluye el mantenimiento, limpieza ni control periódico de la unidad. Durante el período indicado más arriba, American Audio® se hará cargo de reemplazar las piezas defectuosas y asumirá los gastos derivados del servicio cubierto por la garantía y de los costos **del** trabajo de reparación en concepto de defectos en los materiales o la mano de obra. La responsabilidad asumida por American Audio® en virtud de la presente garantía se limita a la reparación del producto o su correspondiente restitución, incluso la de sus partes, según American Audio® estime conveniente. Todos los productos cubiertos por la presente garantía fueron fabricados con posterioridad al 1º de enero de 1990 y están identificados con marcas grabadas a tal efecto.

E. American Audio® se reserva el derecho de introducir cambios en el diseño y/o mejoras en el producto sin la obligación de incluir tales cambios en los productos de ahí en más.

F. No se extiende garantía, ni expresa ni implícita, por ninguno de los accesorios suministrados conjuntamente con los productos descritos más arriba. Con la excepción de aquellos casos prohibidos por la ley vigente, todas las garantías implícitas ofrecidas por American Audio® en relación con este producto, incluso la garantía de condiciones aptas para la venta y de adecuación a fines específicos,

GARANTIA

se limitan en su duración al período de garantía establecido más arriba. Ninguna garantía, ni expresa ni implícita, incluso la garantía de condiciones aptas para la venta y de adecuación a fines específicos, se aplicará a este producto una vez transcurrido el período antes mencionado. La única compensación que le cabe al consumidor y al vendedor es la reparación o sustitución expresamente descrita más arriba; bajo ninguna circunstancia se responsabilizará a American Audio® por la pérdida o daño, directo o indirecto, resultante del uso o imposibilidad de uso del presente producto.

G. La presente garantía es la única garantía escrita aplicable a los productos American Audio® y sustituye a todas las garantías anteriores y descripciones escritas de los términos y condiciones de garantía publicados con anterioridad a la presente.

SPECIFICACIONES

Generalidades	Modelo: American Audio® DCD-PRO240™™ - Reproductor de CD Profesional
Sistema:	Dual, carga de CD en bandeja, reproductor digital de CD de audio.
Tipo de CD:	Discos compactos estándar (5 pulg/12cm y 3 pulg/8cm)
Dimensiones:	Unidad de reproducción: 19" (ancho) x 3 15/32" (alto) x 9 55/64" (profundidad) 482mm (ancho) x 88,8mm (alto) x 262mm (profundidad) (sin pie)
Unidad de control:	19" (ancho) x 5 3/4" (alto) x 1 37/64" profundidad) 482mm (ancho) x 88,8mm (alto) x 97mm (profundidad) (sin pie)
Instalación:	Ubicar sobre una superficie plana o montado en una consola plana.
Peso:	5 libras / 2 Kgs
Suministro eléctrico:	AC 115v/230V, 50/60Hz
Consumo energético:	25W
Rango de control de tono:	+/-8%, +/-12%, +/-16%
Control de velocidad variable:	+/-16%
Precisión de tono:	0.1%
Condiciones de funcionamiento:	
Temperatura de funcionamiento:	5 a 35°C (41 a 95°F)
Humedad de funcionamiento:	25 a 85% RH (sin condensación)
Temperatura de almacenamiento:	-20 a 60°C (4 a 140°F)

Accesorios:

Cable de conexión RCA dual (para los canales izquierdo y derecho) Mini-enchufe de control 1/8" (3 pies)

SECCIÓN DE AUDIO

Cuantificación:	16 bit linear por canal
Frecuencia de muestreo:	44,1 kHz con tono normal
Frecuencia de sobre muestreo:	Convertor D/A de 1 bit con sobre muestreo de 8 veces
Conversión D/A 16 bit	
Respuesta de frecuencia:	+/- 1 dB 20 Hz a 20 KHz
Nivel de salida:	2,0V +/- 1dB
Impedancia de carga:	47k ohm o más

CARACTERÍSTICAS DE AUDIO (DISCO DE PRUEBA: TCD-782, CARGA=47Kohm)

ELEMENTO	NOMINAL	LÍMITE	CONDICIÓN
Nivel de salida	2,0Vrms	2,0V +/- 1dB	1KHz, 0dB
Balance de canal	0,5dB	1,0dB	1KHz, 0dB
Respuesta de frecuencia	+/-0,5dB	+/-1,0dB	20Hz-20KHz, 0dB
Respuesta De-énfasis	+/-0,5dB	+/-1dB	20Hz-16KHz
Separación de canales*	86dB	80dB	1KHz, 0dB
T.H.D. (distorsión armónica total)+ RUIDO*	0.01%	0.02%	1KHz, 0dB
Relación S/R (IHF-A)* 9	4dB	85dB	1KHz, 0dB

NOTA: *Con filtro de paso bajo de 20KHz.

TIEMPO DE BÚSQUEDA (DISCO DE PRUEBA: TCD-792)

ELEMENTO	NOMINAL	LÍMITES	CONDICIÓN
Tiempo de acceso corto	1,7 seg	4 seg	Reproducción próxima pista
Tiempo de acceso largo	3 seg	6 seg	Pista 1 ->Pista 20 / Pista 20 ->Pista 1
Tiempo de recuperación del CD	1 seg	2 seg	Reproducción de CD interrumpida por descarga mecánica

CAPACIDAD DE REPRODUCCIÓN

ELEMENTO	NOMINAL	LÍMITE	CONDICIÓN
Interrupción	1000um	800um	TCD-725
Punto negro	1000um	600um	TCD-725
Huellas digitales	75um	65um	TCD-725
Excentricidad	140um	140um	TCD-712,
Desviación vertical	1mm	500um	TCD-731R

LECTURA

Sistema:	Sistema de lectura óptica por medio de lente
Sistema de lente óptico:	2 drives paralelos dimensionales
Detección de pistas:	3 Detección por haz localizado
Fuente óptica:	Láser semiconductor
Longitud de onda:	780nm





Oficinas Internacionales de ©American Audio®:
4295 Charter Street Los Angeles, CA 90058 USA
Tel: 323-582-3322 Fax: 323-582-3311

Web: www.AmericanAudio.us

Dirección de correo electrónico: info@americanaudio.us