

# MCD-510

Professional Dual Mp3  
Compact Disc Player



**AMERICAN AUDIO**

4295 Charter Street

Los Angeles Ca. 90058

[www.americanaudio.us](http://www.americanaudio.us)

1/05

## CONTENIDO

NORMAS DE SEGURIDAD.....	3
INFORMACIÓN ACERCA DEL PRODUCTO .....	5
ASISTENCIA AL CLIENTE.....	6
INSTALACIÓN.....	6
CARACTERÍSTICAS.....	7
FUNCIONES Y CONTROLES	
UNIDAD REMOTA.....	8
UNIDAD DE REPRODUCCIÓN.....	11
VISOR DE CRISTAL LÍQUIDO (LCD).....	13
FUNCIONES BÁSICAS	
CARGA/EXPULSIÓN DE DISCOS (LOAD/EJECT).....	14
SELECCIÓN DE PISTAS.....	14
INICIO/FINALIZACIÓN DE LA REPRODUCCIÓN.....	14
CÓMO CAMBIAR EL VISOR DEL TIEMPO.....	15
AJUSTES DE TONO.....	15
CONTROL DE VELOCIDAD VARIABLE (PITCH BENDING).....	16
CÓMO CREAR Y REPRODUCIR UN RULO.....	17
RELEVO FLIP-FLOP™ .....	18
PROCEDIMIENTOS PARA LA FINALIZACIÓN.....	20
MANIPULACIÓN DEL CD.....	20
GARANTÍA.....	21
ESPECIFICACIONES.....	23

### **PARA LOGRAR UNA REPRODUCCIÓN ÓPTIMA DE LOS DISCOS COMPACTOS GRABABLES SE RECOMIENDA TENER EN CUENTA LAS SIGUIENTES RECOMENDACIONES:**

- 1. Utilice discos grabables (CD-R) de alta calidad.**
- 2. Al grabar discos, emplee una velocidad de transferencia de bits de alta calidad. (Al menos 160kbps)**
- 3. Grabe los discos en la velocidad más baja posible (es decir, en 2x o en 4x).**

***Nota:** La empresa se reserva el derecho de cambiar las especificaciones y de introducir cambios en el diseño de esta unidad sin previo aviso escrito o publicado.*

**Para efectuar compras de repuestos vía Internet, remitirse a <http://parts.americandj.com>**

## INFORMACION IMPORTANTE

**NOTA:** El presente reproductor de CD emplea un semiconductor láser. Se recomienda utilizar la unidad en ambientes donde la temperatura se ubique entre 41°F y 95°F / 5°C y 35°C

### PRECAUCIÓN:

1. Manipule el cable de suministro eléctrico con cuidado. No lo dañe o deforme. Puede haber descargas eléctricas o defectos de funcionamiento al utilizarlo. Sostenga toda la ficha al retirarla del tomacorriente. No jale del cable.

2. A fin de evitar las descargas eléctricas se recomienda no abrir la tapa superior de la unidad mientras la misma esté enchufada a la corriente eléctrica. En caso de problemas, comuníquese con el representante local de American Audio®.

3. No se deben colocar objetos metálicos ni derramar líquidos dentro del reproductor de CD porque pueden producirse descargas eléctricas o causarse el mal funcionamiento de la unidad.

El número de serie y el modelo de la unidad figuran en el panel posterior de la misma.

Se recomienda anotar tales datos a continuación y conservarlos para futura referencia.

Modelo N°. \_\_\_\_\_

N° de Serie. \_\_\_\_\_

**NOTA:** Este producto cumple con las disposiciones de la FCC (Comisión Federal de Comunicaciones) siempre y cuando se utilicen conectores y cables blindados para conectar la unidad a otro equipo. A fin de evitar interferencias electromagnéticas con aparatos eléctricos como radios y televisores, utilice conectores y cables blindados para realizar las conexiones.

### PRECAUCIÓN:

USAR LOS CONTROLES Y AJUSTES DE MANERA DISTINTA A LA QUE SE INDICA EN EL PRESENTE MANUAL IMPLICA EL RIESGO DE EXPOSICIÓN A LA RADIACIÓN.

EL REPRODUCTOR DE CD NO DEBE SER REPARADO NI AJUSTADO POR AQUELLAS PERSONAS QUE NO ESTÉN DEBIDAMENTE CALIFICADAS PARA HACERLO.

**PRECAUCIÓN:** PARA EVITAR DESCARGAS ELÉCTRICAS SE RECOMIENDA NO USAR ESTA FICHA (POLARIZADA) CON UN PROLONGADOR, ADAPTADOR, U OTRO TIPO DE ENCHUFE ELÉCTRICO A MENOS QUE LAS PATAS ANCHAS COINCIDAN PERFECTAMENTE Y SE EVITE ASÍ SU EXPOSICIÓN.

**ATTENTION:** POUR PREVENIR LES CHOCS ELECTRIQUES NE PAS UTILISER CETTE FICHE POLARISEE AVEC UN PROLONGATEUR, UNE PRISE DE COURANT OU UNE AUTRE SORTIE DE COURANT, SAUF SI LES LAMES PEUVENT ETRE INSEREES A FOND SANS EN LAISSER AUCUNE PARTIE A DECOUVERT.

**ADVERTENCIA:** A FIN DE PREVENIR INCENDIOS O DESCARGAS ELÉCTRICAS, EL PRESENTE REPRODUCTOR DE CD NO DEBE ESTAR EN CONTACTO CON EL AGUA NI EXPONERSE A LA HUMEDAD.

Este equipo fue probado y cumple con todos los límites exigidos para un dispositivo digital Clase B, de acuerdo con la parte 15 de las Normas de la Comisión Federal de Comunicaciones. Dichos límites están diseñados para brindar una protección razonable contra interferencias nocivas en una instalación doméstica. Este equipo genera, usa, y puede irradiar energía de radiofrecuencia, y, si no se instala y usa de acuerdo con las instrucciones, puede causar interferencia nociva para las comunicaciones radiofónicas. No obstante, no hay garantía alguna de que la interferencia no ocurra en una instalación particular. Si este equipo causara interferencia nociva a la recepción de radio o televisión, la cual podrá determinarse apagando y encendiendo el equipo, se le aconseja al usuario que corrija la interferencia mediante una o más de las siguientes medidas:

- Reoriente o vuelva a ubicar la antena de recepción.
- Aumente la separación entre el equipo y el receptor.
- Conecte el reproductor a un enchufe eléctrico en un circuito diferente de aquél al cual está conectado el receptor.
- Consulte con el vendedor o con un técnico experimentado de radio/TV para obtener ayuda.

# PRECAUCIONES ELÉCTRICAS

## ELECTRICAL PRECAUTIONS



The lightning flash with arrowhead symbol, within an equilateral triangle, is intended to alert the user to the presence of uninsulated "dangerous voltage" within the product's enclosure that may be of sufficient magnitude to constitute a risk of electric shock to persons.



**CAUTION: TO REDUCE THE RISK OF ELECTRIC SHOCK, DO NOT REMOVE THE COVER (OR BACK). THERE ARE NO USER SERVICEABLE PARTS INSIDE. REFER SERVICE TO YOUR AUTHORIZED AMERICAN AUDIO® SERVICE TECHNICIAN.**



The exclamation point within an equilateral triangle is intended to alert the user to the presence of important operating and maintenance (servicing) instructions in the literature accompanying the appliance.

## IMPORTANT SAFETY INSTRUCTIONS

**READ INSTRUCTIONS** — All the safety and operating instructions should be read before the product is operated.

**RETAIN INSTRUCTIONS** — The safety and operating instructions should be retained for future reference.

**HEED WARNINGS** — All warnings on the product and in the operating instructions should be adhered to.

**FOLLOW INSTRUCTIONS** — All operating and use instructions should be followed.

**CLEANING** — The product should be cleaned only with a polishing cloth or a soft dry cloth. Never clean with furniture wax, benzene, insecticides or other volatile liquids since they may corrode the cabinet.

**ATTACHMENTS** — Do not use attachments not recommended by the product manufacturer as they may cause hazards.

**WATER AND MOISTURE** — Do not use this product near water — for example, near a bathtub, wash bowl, kitchen sink, or laundry tub; in a wet basement; or near a swimming pool; and the like.

**ACCESSORIES** — Do not place this product on an unstable cart, stand, tripod, bracket, or table. The product may fall, causing serious injury to a child or adult, and serious damage to the product. Use only with a cart, stand, tripod, bracket, or table recommended by the manufacturer, or sold with the product. Any mounting of the product should follow the manufacturer's instructions, and should use a mounting accessory recommended by the manufacturer.

**CART** — A product and cart combination should be moved with care. Quick stops, excessive force, and uneven surfaces may cause the product and cart combination to overturn.



**VENTILATION** — Slots and openings in the cabinet are provided for ventilation and to ensure reliable operation of the product and to protect it from overheating, and these openings must not be blocked or covered. The openings should never be blocked by placing the product on a bed, sofa, rug, or other similar surface. This product should not be placed in a built-in installation such as a bookcase or rack unless proper ventilation is provided or the manufacturer's instructions have been adhered to.

**POWER SOURCES** — This product should be operated only from the type of power source indicated on the marking label. If you are not sure of the type of power supply to your home, consult your product dealer or local power company.

**LOCATION** — The appliance should be installed in a stable location.

**NONUSE PERIODS** — The power cord of the appliance should be unplugged from the outlet when left unused for a long period of time.

### GROUNDING OR POLARIZATION

- If this product is equipped with a polarized alternating current line plug (a plug having one blade wider than the other), it will fit into the outlet only one way. This is a safety feature. If you are unable to insert the plug fully into the outlet, try reversing the plug. If the plug should still fail to fit, contact your electrician to replace your obsolete outlet. Do not defeat the safety purpose of the polarized plug.
- If this product is equipped with a three-wire grounding type plug, a plug having a third (grounding) pin, it will only fit into a grounding type power outlet. This is a safety feature. If you are unable to insert the plug into the outlet, contact your electrician to replace your obsolete outlet. Do not defeat the safety purpose of the grounding type plug.

**POWER-CORD PROTECTION** - Power-supply cords should be routed so that they are not likely to be walked on or pinched by items placed upon or against them, paying particular attention to cords at plugs, convenience receptacles, and the point where they exit from the product.

**OUTDOOR ANTENNA GROUNDING** — If an outside antenna or cable system is connected to the product, be sure the antenna or cable system is grounded so as to provide some protection against voltage surges and built-up static charges. Article 810 of the National Electrical Code, ANSI/NFPA 70, provides information with regard to proper grounding of the mast and supporting structure, grounding of the lead-in wire to an antenna discharge unit, size of grounding conductors, location of antenna-discharge unit, connection to grounding electrodes, and requirements for the grounding electrode. See Figure A.

**LIGHTNING** — For added protection for this product during a lightning storm, or when it is left unattended and unused for long periods of time, unplug it from the wall outlet and disconnect the antenna or cable system. This will prevent damage to the product due to lightning and power-line surges.

**POWER LINES** — An outside antenna system should not be located in the vicinity of overhead power lines or other electric light or power circuits, or where it can fall into such power lines or circuits. When installing an outside antenna system, extreme care should be taken to keep from touching such power lines or circuits as contact with them might be fatal.

**OVERLOADING** — Do not overload wall outlets, extension cords, or integral convenience receptacles as this can result in a risk of fire or electric shock.

**OBJECT AND LIQUID ENTRY** - Never push objects of any kind into this product through openings as they may touch dangerous voltage points or short-out parts that could result in a fire or electric shock. Never spill liquid of any kind on the product.

**SERVICING** — Do not attempt to service this product yourself as opening or removing covers may expose you to dangerous voltage or other hazards. Refer all servicing to qualified service personnel.

**DAMAGE REQUIRING SERVICE** - Unplug this product from the wall outlet and refer servicing to qualified service personnel under the following conditions:

- When the power-supply cord or plug is damaged.
- If liquid has been spilled, or objects have fallen into the product.
- If the product has been exposed to rain or water.
- If the product does not operate normally by following the operating instructions. Adjust only those controls that are covered by the operating instructions as an improper adjustment of other controls may result in damage and will often require extensive work by a qualified technician to restore the product to its normal operation.
- If the product has been dropped or damaged in any way.
- When the product exhibits a distinct change in performance — this indicates a need for service.

**REPLACEMENT PARTS** — When replacement parts are required, be sure the service technician has used replacement parts specified by the manufacturer or have the same characteristics as the original part. Unauthorized substitutions may result in fire, electric shock, or other hazards.

**SAFETY CHECK** - Upon completion of any service or repairs to this product, ask the service technician to perform safety checks to determine that the product is in proper operating condition.

**WALL OR CEILING MOUNTING** — The product should not be mounted to a wall or ceiling.

**HEAT** — The product should be situated away from heat sources such as radiators, heat registers, stoves, or other products (including amplifiers) that produce heat.

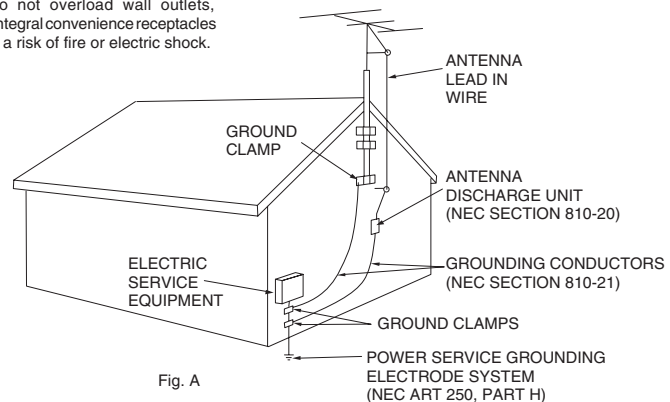

Fig. A

NEC — NATIONAL ELECTRICAL CODE

## INSTRUCCIONES DE SEGURIDAD

1. Calor – El reproductor de CD debe colocarse lejos de fuentes de calor tales como radiadores, medidores de temperatura, estufas u otros aparatos (incluyendo amplificadores) que irradian calor.
2. No permita que la unidad tome contacto con sustancias tales como insecticidas, bencina o diluyente.
3. No debe desarmar la unidad ni realizar ningún tipo de modificación, o de lo contrario la garantía de fábrica perderá validez.
4. Nunca conecte esta unidad a un regulador de intensidad de luz (dimmer pack).
5. No intente poner en funcionamiento esta unidad si se encontrara dañada de cualquier manera.
6. Esta unidad está diseñada para ser utilizada en interiores; si se utiliza en espacios abiertos la garantía perderá su validez.
7. Siempre coloque esta unidad sobre una superficie segura y estable.
8. Desconecte el aparato del suministro eléctrico antes de realizar cualquier conexión.

### 9. Limpieza

- La limpieza del Reproductor de CD sólo deberá llevarse a cabo tal como lo recomienda el fabricante. Utilice un paño suave para limpiar la parte exterior de la unidad. Para las manchas rebeldes, humedezca un paño suave con limpiador de vidrios o detergente suave para quitar las manchas. Utilice un paño suave para quitar cualquier residuo de limpiador. Nunca utilice limpiadores volátiles tales como bencina, solvente o diluyente para limpiar la unidad; dichos limpiadores dañarán la superficie.
- Limpieza del lente lector – El lente lector no se ensucia con el uso normal. Si el lente se ensucia, póngase en contacto con el soporte técnico de American Audio para recibir instrucciones. Existen limpiadores de lentes de otras marcas, pero no recomendamos su uso. La utilización de algunos de estos limpiadores puede dañar la lente lectora; asegúrese de tomar precauciones extremas al utilizar cualquiera de estos limpiadores.

Esta unidad ha sido probada exhaustivamente y despachada en perfectas condiciones de funcionamiento. Se recomienda inspeccionar el estado del envoltorio para detectar si se produjeron daños durante el transporte. Si el envoltorio está dañado, inspeccione cuidadosamente que la unidad no presente daños. Asegúrese de que todos los accesorios necesarios para poner la unidad en funcionamiento estén intactos. Si se hubiera detectado algún daño o si faltara alguna pieza, llámenos al número gratuito de asistencia al cliente. Tenga a bien no devolver el reproductor de CD a su vendedor sin primero haberse comunicado con asistencia al cliente.

### Selección de la Línea de Tensión

- Para elegir el tipo de tensión debe utilizarse el selector de voltaje ubicado en el panel posterior (se recomienda emplear un destornillador de cabeza plana para girar el interruptor VOLTAGE SELECTOR según la tensión deseada).
- Dicho interruptor no debe forzarse porque puede dañarse.
- En caso de que el selector de voltaje no gire fácilmente, deberá contactarse a un técnico calificado para que solucione el problema.

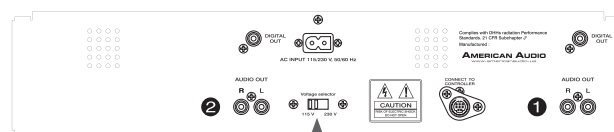

Voltage Line Selector Switch

### INFORMACIÓN ACERCA DE LA GARANTÍA

La unidad MCD-510™ cuenta con una garantía limitada de UN años (365 días). La presente garantía se aplica a las piezas y a la mano de obra. Sírvase completar la tarjeta adjunta a fin de validar la compra y la garantía misma. El flete de todos los elementos enviados para ser reparados, ya sea los que están en garantía o no, debe haberse pagado previamente e ir acompañado de un número de retorno autorizado (R.A.). Si la unidad está en garantía, debe suministrarse una copia de la factura de compra. Póngase en contacto con asistencia al cliente de American Audio® al (800) 322-6337 para obtener un número de R.A.

## INTRODUCCIÓN

**Asistencia al cliente:** American Audio® dispone de un número telefónico gratuito de asistencia al cliente para asesorarlo durante la instalación del aparato y para responder cualquier consulta relacionada con la instalación y operación en caso de surgir algún inconveniente al emplear la unidad por primera vez. Asimismo, puede visitarnos en nuestro sitio web [www.AmericanAudio.us](http://www.AmericanAudio.us), para dejar sus comentarios o sugerencias. Para temas relacionados con reparaciones póngase en contacto con American Audio®. El horario de trabajo es de lunes a viernes de 9:00 a 17:30 (Zona Pacífico).

Voz: (800) 322-6337

Fax: (323) 582-2941

Dirección de correo electrónico: [support@AmericanAudio.us](mailto:support@AmericanAudio.us)

**Advertencia:** A fin de prevenir o reducir el riesgo de incendio o descarga eléctrica, no exponga esta unidad al agua o a la humedad.

**Precaución:** Las piezas internas de esta unidad de CD no pueden ser reparadas por el usuario. El usuario no debe intentar reparar el equipo; al hacerlo la garantía de fábrica pierde vigencia. En el hipotético caso de que necesitara reparar su unidad, comuníquese con el servicio de asistencia al cliente. Tenga a bien no devolver la unidad a su vendedor sin primero haberse comunicado con asistencia al cliente.

## DISPOSICION

### 1. Verificación de los contenidos:

Controle que la caja de su unidad MCD-510™ contenga:

- |   |  |
|---|--|
| 1) Unidad dual reproductora de CD MCD-510™. | 1) Unidad de control de temperatura MCD-510™ |
| 2) Cables duales macho a macho RCA.         | 1) Tarjeta de garantía.                      |
| 1) Instrucciones de uso (este manual).      |  |

### 2. Instalación de las unidades

- 1) Ubique la unidad sobre una superficie plana o montada en una consola plana segura.
- 2) Asegúrese de que el reproductor esté ubicado en un área bien ventilada donde no estará expuesto a la luz del sol directa, a altas temperaturas o a mucha humedad.
- 3) Preferentemente ubique la unidad tan lejos como sea posible de televisores y sintonizadores, puesto que la unidad puede causar interferencias no deseadas.

### 3. Conexiones

- 1) Asegúrese de que el suministro de energía sea conectado en último lugar con el fin de prevenir cualquier daño eléctrico.
- 2) **CONEXIONES DE AUDIO:** Use el cable RCA para conectar las salidas del MCD-510™ a las líneas de entrada de una mezcladora. Nunca conecte la salida del reproductor de CD a las entradas "phono" de la mezcladora.

**PRECAUCIÓN:** Asegúrese de utilizar los cables de control suministrados. El uso de otro tipo de cables puede causar daños en la unidad. Para evitar el daño de la unidad principal, asegúrese de que esté apagada (OFF) al conectar los cables de control.

#### **Nota acerca de la instalación:**

El reproductor funciona normalmente cuando la unidad principal se monta de modo que el panel frontal quede con no más de 15 grados de inclinación vertical. Si la unidad queda excesivamente inclinada, los discos podrían no llegar a cargarse o retirarse en la forma correcta. (Figura 1)



Figura 1

#### **Nota acerca de la instalación:**

Dado su diseño, el visor LCD puede observarse desde cualquiera de los ángulos que se ilustran en la Figura 2. Arme la unidad de control de modo que el ángulo visual quede comprendido dentro de este rango.

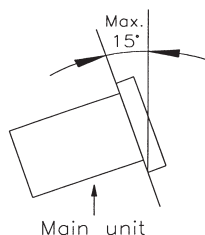

Figura 2

## CARACTERISTICAS PRINCIPALES

- Control de tono variable con rueda de búsqueda (b)
- Selección de reproducción simple o continua
- Visor de tiempo
- Auto referencia (Auto cue)
- Tono seleccionable: +/-8%, +/-12% o +/-16%
- Flip-Flop™ (Reproducción con relevo) (d)
- Protección anti-shock de 20 segundos (ambos lados)
- Conversor D/A de 1 bit con sobre muestreo de 8 veces
- Protección de transportadora de 60 segundos (a)
- Control Fader “Q” Start (c)
- Visor de tono
- Búsqueda de pistas por cuadro
- Lee y reproduce Mp3, CD y CD-R
- Saltea 10 pistas hacia delante y 10 hacia atrás

(a) PROTECCIÓN DE TRANSPORTADORA DE 60 SEGUNDOS: La bandeja transportadora de CD se cerrará automáticamente si se la deja abierta por más de 60 segundos. Si se deja un CD en la bandeja, éste inmediatamente entrará en espera.

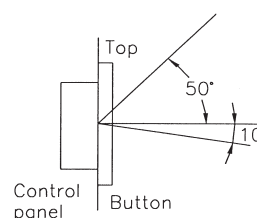
(b) CONTROL DE TONO VARIABLE CON RUEDA DE BÚSQUEDA: Durante la reproducción normal, la rueda de búsqueda interna funciona como control de tono variable momentáneo. Al girar el botón en el sentido de las agujas del reloj, la velocidad aumentará y al girarlo en sentido contrario a las agujas del reloj, la velocidad disminuirá.

(c) CONTROL FADER “Q” START: Esta función se emplea conjuntamente con Las mezcladoras de audio American Audio® equipadas también con control “Fader Q Start”. Conecte la unidad MCD-510 según se indica en la sección de instalación de este manual. Una vez completada la instalación, inserte los CD en ambas bandejas. Al desplazar el desvanecedor de la mezcladora de izquierda a derecha se puede iniciar o detener la reproducción del MCD-510 con la función pausa. Por ejemplo, si el desvanecedor de la mezcladora se encuentra en el extremo izquierdo y el reproductor uno está reproduciendo, el reproductor dos está en espera o en modo de pausa. Si se desliza el desvanecedor en al menos un 20% a la derecha, el reproductor uno seguirá reproduciendo y el reproductor dos comenzará a reproducir, mezclando ambos lados. Cuando se desliza el desvanecedor completamente hacia la derecha, el reproductor dos seguirá reproduciendo, y el reproductor uno entrará en espera o en modo de pausa. Con esta función pueden crearse muy buenos efectos scratch para “escrachar el disco”. El control “Q” Start es una función simple de usar y cuanto mejor se la domine, más atractivos serán los efectos musicales que podrán crearse.

(d) FLIP-FLOP™: Para obtener resultados de FLIP-FLOP™ deben utilizarse las dos unidades de CD. Conecte la unidad MCD-510 según se indica en la sección de instalación de este manual. Esta función activará al reproductor siguiente una vez que el anterior haya terminado. Por ejemplo, si en la unidad uno se está reproduciendo un CD y termina, el reproductor dos inmediatamente comienza a reproducir. La modalidad de relevo FLIP-FLOP puede configurarse para ejecutarse de pista a pista o de disco a disco. Para mayor información acerca de esta característica, ver FLIP-FLOP™, en la página 18.

## FUNCIONES Y CONTROLES GENERALES

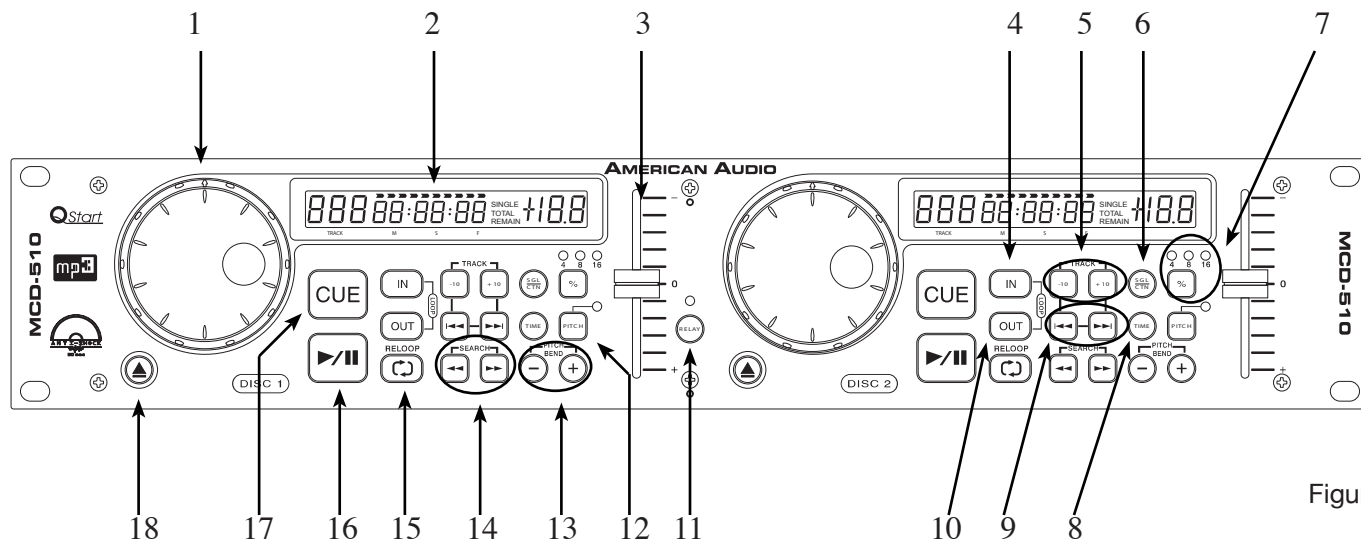

Figure 3

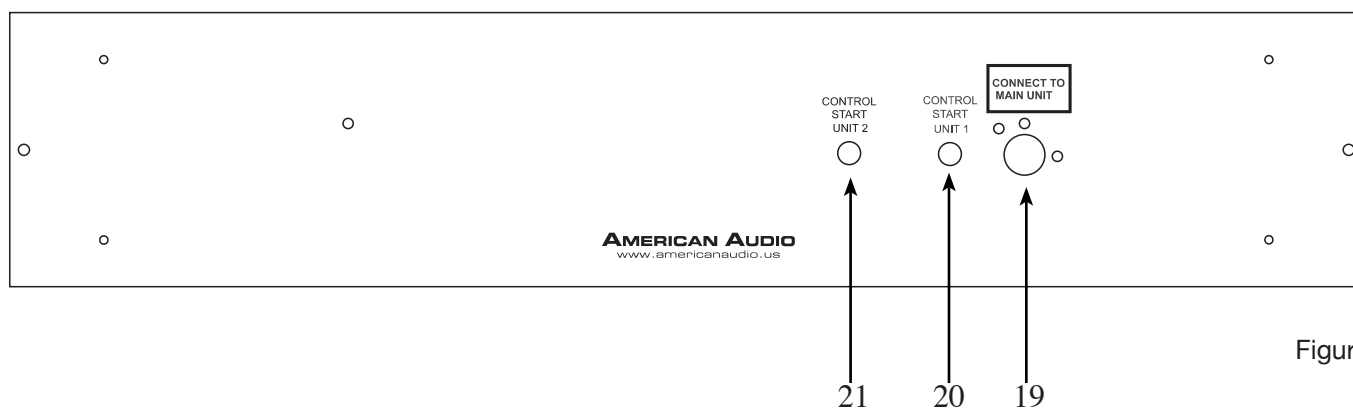

Figure 4

### CONTROL REMOTO - FRENTE (FIGURA 3)

**1. RUEDA DE BÚSQUEDA** – Esta rueda posee dos funciones según el modo de funcionamiento en que se encuentre:

- La rueda de búsqueda funciona como instrumento de control lento de búsqueda por cuadros cuando el CD está en modo pausa o de referencia/espera, permitiéndole de esta manera configurar un punto de referencia o espera cue o encontrar un punto de inicio en particular.
- También sirve como control momentáneo de velocidad variable durante la reproducción. Al girar la rueda en el sentido de las agujas del reloj, el porcentaje de tono llegará hasta un 16%, mientras que al girarla en el sentido contrario, el porcentaje disminuirá hasta un -16%. La velocidad variable se determinará por la velocidad a la que gire la rueda.

**2. VISOR DE CRISTAL LÍQUIDO (LCD)** – Este visor de cristal líquido indica todas las funciones (reproducción, pausa, espera, etc.) a medida que se presentan. Este visor puede ser mirado desde varios ángulos cómodos, tal como se describe en la página 6. En la próxima sección, usted encontrará la descripción de los íconos del visor de cristal líquido.

**3. PITCH SLIDER (DESLIZADOR DE TONO)** – Esta opción se emplea para ajustar el porcentaje de tono de la



## **FUNCIONES Y CONTROLES GENERALES**

reproducción cuando se activa la función TONO (PITCH) (12). El control puede predeterminarse y permanece fijo hasta que se mueve o hasta que la función de tono (Pitch) (12) se desactiva. El alcance máximo de tono del deslizador es +/-16%. Esta modificación puede efectuarse con el CD dentro de la unidad o sin él. El valor seleccionado se conserva fijo aun después de haber retirado el CD y se aplicará a cualquier otro CD que se introduzca más tarde en el reproductor. En una palabra, si se fija un nivel de tono de +2% para un determinado CD, al extraer dicho CD e insertar uno nuevo en la unidad, este último CD también tendrá un tono de +2%. El nivel de tono aplicado aparece en el visor LCD (2). Utilice este control para hacer coincidir los BPM (compases por minuto) de este equipo con aquéllos de otra fuente de emisión de música. Al cambiar el tono de un CD con respecto al otro de esta manera, se pueden hacer coincidir los compases de la música.

**4. BOTÓN LOOP IN (DE RULO) – FUNCIÓN “CUE ON THE FLY” PARA NO INTERRUMPIR LA MÚSICA –** Esta función permite fijar un punto de referencia/espera CUE (ver página 18) sin interrumpir la música. Este botón también sirve para fijar el punto de inicio de un rulo.

### **5. BOTONES PARA SALTAR PISTAS -**

**+10 TRACK SKIP** – Este botón permite avanzar 10 pistas. Ejemplo: Si se posiciona en la Pista Nro. 1, al presionar este botón, irá a la Pista Nro. 11; al presionar el botón nuevamente, irá a la Pista Nro. 21. Si el CD no tiene tantas pistas, volverá a la Pista Nro. 1

**-10 TRACK SKIP** – Este botón rebobina instantáneamente la selección de pistas de a 10. Por ejemplo, si la unidad está en espera en la pista 11, al pulsar este botón, la unidad rebobinará inmediatamente y entrará en espera de la pista 1.

**6. SGL/CTN (SIMPLE/CONTINUO)** – Este botón permite cambiar el modo de reproducción (play) de la unidad a simple o continuo. En modo simple, la unidad reproduce una sola pista y vuelve al modo en espera. En modo continuo, la unidad reproduce pista por pista y regresa al modo en espera una vez finalizada la reproducción de todas las pistas.

**7. SELECTOR DE PORCENTAJE DE TONO (PITCH PERCENTAGE SELECTOR)-** Seleccione entre los siguientes porcentajes de tono: 4%, 8% y 16%. Para más información, diríjase a la página 15.

**8. BOTÓN DE TIEMPO (TIME)** – Este botón se utiliza para cambiar el tiempo en el visor. Se puede visualizar el tiempo como tiempo de pista transcurrido, tiempo de pista restante y tiempo total restante del CD.

### **9. BOTONES DE PISTA -**

**▶▶▶ BOTÓN TRACK** - Este botón se emplea para seleccionar una pista deseada. Al pulsar este botón, se saltará hasta la siguiente pista; si se lo mantiene presionado, es posible avanzar rápidamente de una pista a otra del CD.

**◀◀◀ BOTÓN TRACK** - Este botón se emplea para seleccionar una pista deseada. Al pulsarlo, se saltará hacia atrás hasta la pista anterior; si se lo mantiene presionado, es posible retroceder rápidamente de una pista a otra.

**10. BOTÓN LOOP OUT** - Este botón se emplea para fijar el punto de finalización de un rulo. Un rulo se inicia al presionar el botón LOOP IN (4) y se termina justamente al pulsar el botón LOOP OUT (10) para determinar el punto de culminación. El rulo seguirá reproduciéndose hasta que el botón LOOP OUT (10) vuelva a pulsarse.

**11. BOTÓN RELAY** – Este botón activa el modo FLIP-FLOP™. Para más información sobre este tema, remítase a la página 18.

**12. TONO (PITCH)** - Este botón se utiliza para activar (ON) y desactivar (OFF) la función de control de tono. Las funciones de tono de los botones DESLIZADOR DE TONO (12), CONTROL DE VELOCIDAD VARIABLE (13) y RUEDA DE BÚSQUEDA (1) no funcionan si esta función no está activada. El alcance máximo del deslizador de tono es +/-16%. Los botones “+” y “-” del control de velocidad variable poseen un alcance máximo de 16%.

### **13. BOTONES DE CONTROL DE VELOCIDAD VARIABLE -**

## **FUNCIONES Y CONTROLES GENERALES**

**(-) PITCH BEND (CONTROL DE VELOCIDAD VARIABLE)** – Esta función (-) crea una “desaceleración” momentánea (“Slow Down”) en la velocidad del tono (BPM - compases por minuto) cuando se activa la función de tono (PITCH) (12). Esta función permite la coincidencia entre dos CD o cualquier otra fuente de emisión de música. Ésta es una función momentánea. Cuando se suelta el botón, la velocidad del tono vuelve automáticamente al tono seleccionado del DESLIZADOR DE TONO (3). Al mantener pulsado este botón se puede alcanzar un tono máximo de -16%. Es importante advertir que esta función sirve para realizar un ajuste momentáneo del tono. Si se desean ajustes más precisos, utilice el DESLIZADOR DE TONO (3) para combinar los BPM con otra fuente de reproducción musical.

**(+) PITCH BEND (CONTROL DE VELOCIDAD VARIABLE)** – Esta función crea un “BUMP” momentáneo en la velocidad del tono (BPM- compases por minuto) del CD cuando se activa la función tono (PITCH) (12). Esta función permite la coincidencia entre dos CD o cualquier otra fuente de emisión de música. Ésta es una función momentánea. Cuando se suelta el botón, la velocidad del tono vuelve automáticamente al tono seleccionado del DESLIZADOR DE TONO (3). Al mantener pulsado este botón se puede alcanzar un tono máximo de +16%. Es importante advertir que esta función sirve para realizar un ajuste momentáneo del tono. Si se desean ajustes más precisos, utilice el DESLIZADOR DE TONO (3) para combinar los BPM con otra fuente de reproducción musical.

### **14. BOTONES DE BÚSQUEDA -**

 Este Botón le permite retroceder rápidamente una pista.

 Este Botón le permite avanzar rápidamente una pista.

**15. BOTÓN RELOOP** – Si se realizó un rulo (ver “Cómo configurar un RULO, en la página 17), pero el reproductor de CD no está activo en modo rulo (es decir, si no se está reproduciendo un rulo), al presionar el botón RELOOP se reactivará de inmediato el modo rulo (LOOP). Para abandonar este modo, presione el botón LOOP OUT (11).

**16. BOTÓN PLAY/PAUSE** – Cada vez que se presiona el BOTÓN PLAY/PAUSE, se pasa alternativamente de modo reproducción a modo pausa o viceversa.

**17. CUE** – Al presionar el botón CUE durante la reproducción, el modo pausa se activa inmediatamente y la pista vuelve al último punto de referencia. El LED rojo del botón Cue se ilumina cuando la unidad se encuentra en modo de referencia/espera. Este mismo indicador titila cada vez que se fija un nuevo punto de referencia/espera (cue). Si se mantiene presionado el botón CUE, el CD puede reproducirse momentáneamente. Al soltar el botón CUE, el CD vuelve de inmediato al punto de referencia (cue) fijado.

**18. OPEN/CLOSE (Abrir/cerrar bandeja de CD)** – Este botón se utiliza para abrir y cerrar la puerta de la bandeja transportadora de CD.

**NOTA: Cuando se carga un CD, la bandeja no se abrirá al menos que la unidad esté en modo pausa o espera (cue).**

### **CONTROL REMOTO - POSTERIOR (FIGURA 4)**

**19. JACK REMOTO** – Conecte el cable pin din 8 de este jack al conector remoto del reproductor. Esto permitirá controlar las funciones del reproductor.

**20. JACK DE CONTROL DEL CANAL 1** – Conecte el mini-enchufe del jack CUE, que se encuentra en la parte posterior de la unidad, al jack de salida del CONTROL de una mezcladora American Audio® o American DJ compatible. Así se habilita la función “Q-Start”. Sólo las mezcladoras American Audio o American DJ serie “Q” disponen de esta función.

**21. JACK DE CONTROL DEL CANAL 2** – Conecte el mini-enchufe del jack CUE, que se encuentra en la parte posterior de la unidad, al jack de salida del CONTROL de una mezcladora American Audio® o American DJ compatible. Así se habilita la función “Q-Start”. Sólo las mezcladoras American Audio o American DJ serie “Q” disponen de esta función.

## FUNCIONES Y CONTROLES GENERALES

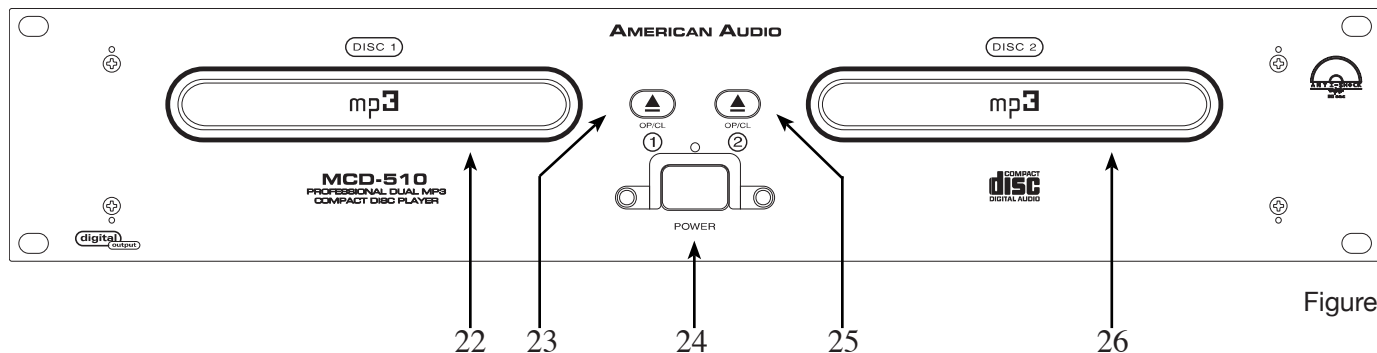

Figure 5

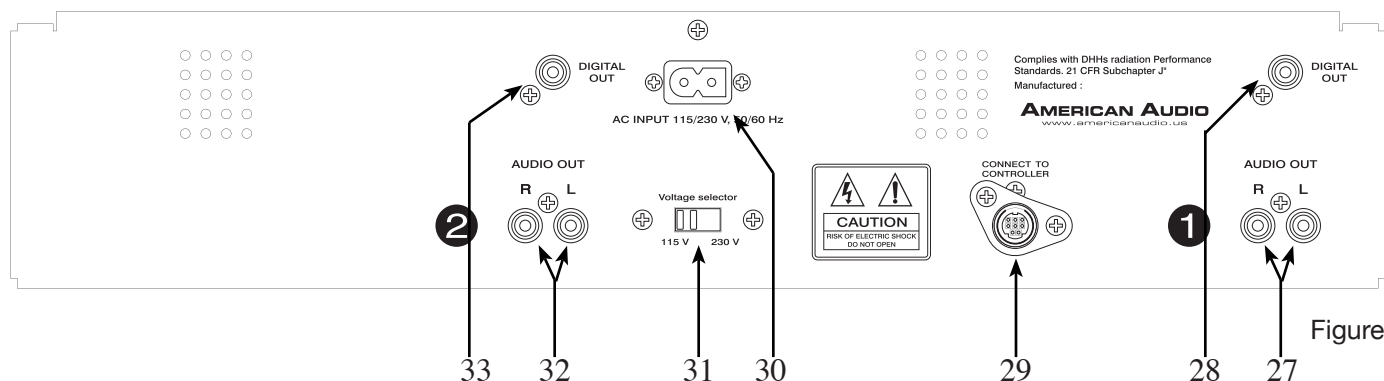

Figure 6

### UNIDAD DE REPRODUCCIÓN - FRENTE (FIGURA 5)

**22. BANDEJA TRANSPORTADORA DE LA UNIDAD 1** - Esta bandeja se utiliza para cargar y descargar el CD compacto en el mecanismo de la unidad 1. Al presionar el botón OPEN/CLOSE (23) la unidad 1 se abre y se cierra. Nunca debe forzarse el desplazamiento de la bandeja para abrirla o cerrarla mientras el suministro eléctrico está inactivo.

**23. OPEN/CLOSE DE LA UNIDAD 1 (Abrir/cerrar bandeja transportadora)** - Este botón se utiliza para abrir y cerrar la bandeja transportadora de la unidad 1. NOTA: Cuando un CD ya está cargado en la bandeja transportadora, ésta no se abrirá a menos que la unidad esté en modo de pausa o espera.

**24. CONECTOR DE ENERGÍA** - Esta opción se emplea para conectar el suministro eléctrico principal. Al conectarse la energía, se prenderá un LED azul arriba del interruptor para indicar que ésta está activa.

**25. OPEN/CLOSE DE LA UNIDAD 2 (Abrir/cerrar bandeja transportadora)** - Este botón se utiliza para abrir y cerrar la bandeja transportadora de la unidad 2. NOTA: Cuando un CD ya está cargado en la bandeja transportadora, ésta no se abrirá a menos que la unidad esté en modo de pausa o espera.

**26. BANDEJA TRANSPORTADORA DE LA UNIDAD 2** - Esta bandeja se utiliza para cargar y descargar el CD compacto en el mecanismo de la unidad 2. Al presionar el botón OPEN/CLOSE (23) la unidad 2 se abre y se cierra. Nunca debe forzarse el desplazamiento de la bandeja para abrirla o cerrarla mientras el suministro eléctrico está inactivo.

### UNIDAD TRANSPORTADORA - POSTERIOR (FIGURA 6)

**27. SALIDA DE AUDIO R & L DE LA UNIDAD 1** - Estas clavijas envían una señal de salida mono análoga

## **FUNCIONES Y CONTROLES GENERALES**

hacia la derecha y hacia la izquierda. Estas clavijas se utilizan para enviar audio estándar a una mezcladora o receptor. El enchufe rojo es la salida del canal derecho, y el blanco es la salida del canal izquierdo.

**28. DIGITAL OUT DE LA UNIDAD 1** - Este enchufe envía una señal de salida estéreo digital. Por medio de esta opción es posible crear copias casi perfectas de un disco a un Mini disc, un CD grabable (CD-R) o cualquier otro dispositivo de grabación con entrada digital.

**29. ENCHUFE REMOTO DEL CANAL 1** – Conecte el cable de 8 pins de este enchufe al conector remoto del canal 1 del control remoto. Esta opción le permitirá controlar las funciones del reproductor con la unidad remota.

**30. CONECTOR DE POTENCIA** – Esta opción es la conexión principal de suministro de energía. Sólo utilice el cable de suministro de energía polarizado provisto. Cualquier otro suministro de energía podría causar daños graves en la unidad. Asegúrese de que el tipo de potencia utilizado a nivel local coincide con el voltaje requerido por la unidad.

**31. SELECTOR DE TENSIÓN** – Dado que el tipo de tensión eléctrica varía según el lugar, la unidad cuenta con un interruptor para seleccionar el voltaje, incorporado al diseño del aparato. Esta opción permite seleccionar la entrada de tensión de 120v ó 220v, según las dos fuentes principales de energía. Es importante siempre desconectar el tomacorriente eléctrico cada vez que vaya a cambiarse el tipo de tensión.

**32. AUDIO OUT I & D DE LA UNIDAD 2** - Envían una señal de salida análoga mono derecha e izquierda. Estas clavijas se utilizan para enviar audio estándar a una mezcladora o receptor. El enchufe rojo es la salida del canal derecho, y el blanco es la salida del canal izquierdo.

**33. DIGITAL OUT DE LA UNIDAD 2** - Este enchufe envía una señal de salida estéreo digital. Por medio de esta opción es posible crear copias casi perfectas de un disco a un Mini disc, un CD grabable (CD-R) o cualquier otro dispositivo de grabación con entrada digital.

## PANTALLA DE CRISTAL LÍQUIDO (VISOR LCD)

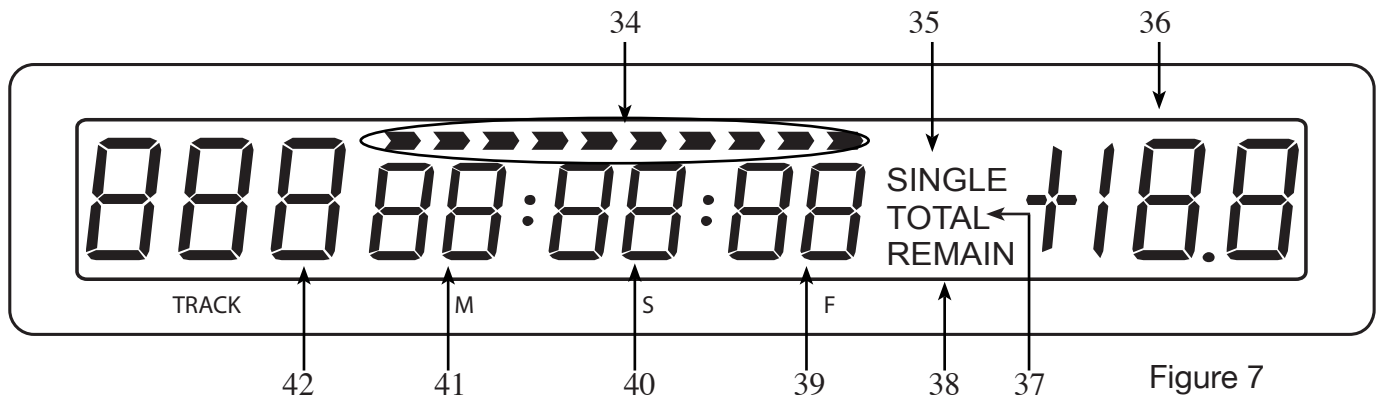

### PANTALLA DE CRISTAL LÍQUIDO (VISOR LCD) (FIGURA 7)

**34. BARRA DE INDICACIÓN DEL TIEMPO** – Esta barra proporciona detalles visuales del tiempo determinado en el MEDIDOR DE TIEMPO (39, 40 y 41). Tal como ocurre con el MEDIDOR DE TIEMPO (39, 40, y 41), esta barra también depende de la función de tiempo seleccionada TIEMPO RESTANTE (REMAIN) (38), TIEMPO TRANSCURRIDO (ELAPSED), O TIEMPO TOTAL RESTANTE (TOTAL REMAIN) (37). Esta barra comienza a titilar cuando restan 15 segundos de una pista y luego titila rápidamente cuando restan 3 segundos. Al titilar, esta barra es un gran recordatorio de que una pista está por terminar. Esta barra funciona más allá del modo de tiempo determinado en la unidad.

**35. INDICADOR SIMPLE** – Este indica que la unidad está en modo de reproducción simple. En modo de reproducción simple, la unidad reproduce una sola pista y vuelve al modo en espera.

**36. MEDIDOR DE TONO** - Esta función indica el porcentaje de tono aplicado a la reproducción por medio del DESLIZADOR DE TONO (5). Si el medidor leyera cero más allá de la posición del DESLIZADOR DE TONO (5), la función de TONO (5) no está activada.

**37. INDICADOR DE TIEMPO TOTAL RESTANTE** – Este indicador se encuentra en referencia directa con el medidor de tiempo (40, 41 Y 42). Cuando el indicador de TIEMPO TOTAL RESTANTE (TOTAL REMAIN) se visualiza en el VISOR LCD (2), el tiempo definido se refiere al tiempo restante de todo el CD. Al presionar el botón TIME (9), se cambia el modo de tiempo. La unidad indicará el tiempo transcurrido (ELAPSED) cuando no se muestren el tiempo restante (REMAIN) ni el tiempo total restante (TOTAL REMAIN). Nota: Cuando reproduzca un disco Mp3 el tiempo TOTAL RESTANTE del disco no se mostrará. Sólo aparecerán el tiempo restante (REMAIN) y el tiempo transcurrido (ELAPSED) de la pista.

**38. INDICADOR DE TIEMPO RESTANTE** – Este indicador se encuentra en referencia directa con el medidor de tiempo (41, 42 Y 43). Cuando el indicador de tiempo restante (REMAIN) se visualiza en el visor LCD (4), el tiempo definido se refiere al tiempo restante de una sola pista. Al presionar el botón TIME (13), se cambia el modo de tiempo. La unidad indicará el tiempo transcurrido (ELAPSED) cuando no se muestren el tiempo restante (REMAIN) ni el tiempo total restante (TOTAL REMAIN).

**39. MEDIDOR DE CUADRO** – Este medidor visualiza el tiempo transcurrido, el total o los cuadros. Los cuadros visualizados están en referencia directa con el modo de tiempo actual.

**40. MEDIDOR DE SEGUNDOS** – Este medidor visualiza el tiempo transcurrido, total o restante en segundos. El visor de tiempo está en referencia directa con el modo de tiempo en reproducción.

**41. MEDIDOR DE MINUTOS** – Este medidor visualiza el tiempo transcurrido, total o restante en minutos. El visor de tiempo está en referencia directa con el modo de tiempo en reproducción.

**42. INDICADOR DE PISTAS** – Este indicador de dígito doble proporciona detalles de la pista en reproducción. El número visible en el indicador de pistas es una referencia directa a la pista seleccionada para la programación o a una pista en modo de reproducción, pausa o espera.

## FUNCIONES BÁSICAS

### 1. ABRIR Y CERRAR LA BANDEJA DE DISCO/CARGA DE DISCOS

Ésta es una operación electrónica y sólo funciona cuando está encendida. Presione el botón OPEN/CLOSE para abrir o cerrar la bandeja de CD. Al presionar el botón PLAY/PAUSE (3), la bandeja también se cerrará automáticamente si está abierta y pondrá en modo de espera cualquier CD que se encuentre en ella. Si la bandeja transportadora se deja abierta por más de 60 segundos, ésta se cerrará automáticamente con el fin de prevenir daños accidentales en la misma. Nuevamente si se deja un CD en la bandeja transportadora, inmediatamente volverá a modo de espera en la primera canción. Las bandejas de CD no se pueden abrir durante la reproducción a fin de prevenir que ésta sea interrumpida si accidentalmente se presiona el botón OPEN/CLOSE). Detenga la reproducción, luego presione el botón OPEN/CLOSE.

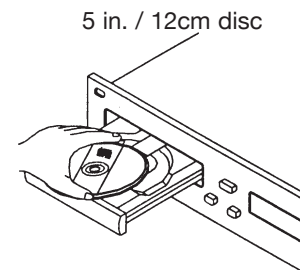

Figure 8

### 2. CARGA DE DISCOS

El MCD-510 reproduce CD tanto de 3 pulgadas (8 cm) como de 5 pulgadas (12 cm). Los CD de formas irregulares u ovals no son compatibles. Al cargar un CD en la unidad, siempre sosténgalo de los bordes y ubíquelo en la bandeja de CD. Nunca toque la cara donde se lee la señal (la superficie brillante). Al utilizar CDs de 5 pulgadas/12 cm, coloque el CD en las guías externas de la bandeja (figura 8), y al utilizar CDs de 3 pulgadas/8 cm, colóquelos en las guías internas (figura 9).

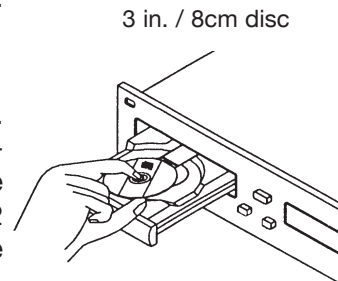

Figure 9

#### PRECAUCIÓN:

- NUNCA colocar objetos extraños en la bandeja de CD.
- NUNCA debe intentarse cargar más de un CD a la vez. Al hacerlo puede ocasionar serios daños a la unidad.
- NUNCA debe forzarse el desplazamiento de la bandeja para abrirla o cerrarla mientras el suministro eléctrico está inactivo, porque pueden ocasionarse serios daños en el mecanismo de transportación.

### 3. SELECCIÓN DE PISTAS

Seleccione la pista deseada por medio de alguno de los dos botones TRACK (9). Al pulsar los botones TRACK (9) una vez, se pasará a la pista siguiente o anterior, según sea el caso. Si se mantienen presionados hacia abajo los botones TRACK (9), las pistas pueden cambiarse de manera continua y a mayor velocidad. Si se usan los botones TRACK (9) para seleccionar una nueva pista durante la reproducción (ya hay una canción en modo de reproducción), esta nueva pista comenzará a sonar inmediatamente después de que se haya completado la operación de búsqueda.

### 4. INICIO DE LA REPRODUCCIÓN

Inserte un CD de audio, tal como se describe arriba (carga de CDs). A continuación, si presiona el botón PLAY/PAUSE (3), la reproducción se iniciará en forma inmediata. El punto en donde comienza la reproducción (punto de referencia cue) se guarda automáticamente en la memoria. Cada vez que se presione el botón CUE (16), la unidad volverá a este punto de referencia (el punto en donde se inició la reproducción).

### 5. INTERRUPCIÓN DE LA REPRODUCCIÓN

Interrumpir la reproducción no detendrá el mecanismo de la unidad; sólo pondrá la pista en modo de pausa o espera. Existen dos maneras para detener (pausar) la reproducción:

- 1) Presionar el botón PLAY/PAUSE (3) para interrumpir la pista en ese punto.
- 2) Presionar el botón CUE (16) durante la reproducción para volver a la pista en el último punto de referencia (cue).

### 6. PAUSA

La pausa temporal detiene la reproducción. Cada vez que se presiona el BOTÓN PLAY/PAUSE (3), se pasa alternativamente de modo reproducción a modo pausa.

### 7. CÓMO ESTABLECER UN PUNTO DE REFERENCIA/ESPERA CUE

"Espera" (cue) se refiere a la acción de preparación para la reproducción. La unidad está diseñada para prepararse automáticamente para la reproducción en la primera señal de audio de la primera pista del CD al insertarlo. Si se selecciona una pista antes de insertar el CD, la unidad entrará en espera automáticamente para la primera señal de audio de la pista seleccionada. Una de ellas consiste en presionar el BOTÓN DE ENTRADA IN (4) mientras el disco está sonando. Así se creará un punto de referencia CUE sin interrumpir la música. Al pulsar el BOTÓN CUE (18), se volverá al mismo punto que había.

## FUNCIONES BÁSICAS

### 8. CÓMO CAMBIAR EL VISOR DEL TIEMPO (39, 40, y 41)/BARRA DE INDICACIÓN DEL TIEMPO (34):

El tiempo puede visualizarse de tres maneras diferentes: tiempo transcurrido, tiempo restante y tiempo total restante. AL presionar el BOTÓN TIME (8) durante la reproducción normal, (como lo indica la figura 15) la información relativa al tiempo cambiará en el visor (39, 40 Y 41). El siguiente es un resumen de las configuraciones relativas al tiempo y su correspondiente definición:

- 1) TIEMPO TOTAL RESTANTE (TOTAL REMAIN) (37) – Se detalla el tiempo total restante en el visor LCD (39, 40 Y 41) del CD que se está reproduciendo.
- 2) TIEMPO RESTANTE (38) (REMAIN) - La palabra “REMAIN” que aparece en el visor LCD (39, 40 Y 41) alude al tiempo restante de las pistas en curso.
- 3) TIEMPO TRANSCURRIDO (ELAPSED) – La palabra “ELAPSED” que aparece en el visor LCD (39, 40 Y 41) alude al tiempo transcurrido de las pistas en curso.

**La unidad indicará el tiempo transcurrido (ELAPSED) cuando no se muestren el tiempo restante (REMAIN) ni el tiempo total restante (TOTAL REMAIN). Nota: Cuando reproduzca un disco Mp3 el tiempo TOTAL RESTANTE del disco no se mostrará. Sólo aparecerán el tiempo restante (REMAIN) y el tiempo transcurrido (ELAPSED) de la pista.**

**BARRA DE INDICACIÓN DEL TIEMPO** – Esta barra presente en el LCD proporciona detalles visuales del tiempo definido en el MEDIDOR DE TIEMPO (39, 40 Y 41). Esta barra también depende de la función de tiempo seleccionada: tiempo restante (REMAIN) (38) o tiempo total restante (TOTAL REMAIN) (37). Esta barra comienza a titilar cuando restan 15 segundos de una pista y luego titila rápidamente cuando restan 3 segundos. Al titilar, esta barra es un gran recordatorio de que una pista está por terminar. Esta barra funciona más allá del modo de tiempo determinado en la unidad.

### 9. AJUSTES DEL TONO

Por medio de esta función es posible aumentar o disminuir la velocidad de reproducción o tono (“PITCH”) de una pista. El Deslizador de Tono (PITCH SLIDER) (3) sirve para reducir o incrementar el tono de reproducción. Si se desliza hacia arriba (hacia la parte superior de la unidad), el tono disminuye; en cambio, si el control se mueve hacia abajo (hacia la base de la unidad), el tono aumenta.

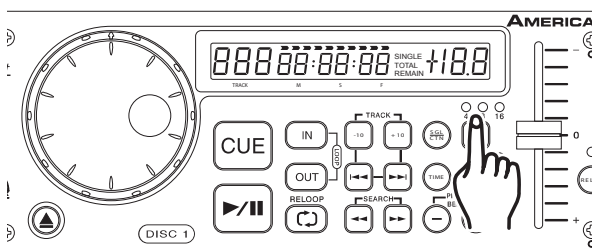

Figure 10

#### **Cómo activar el deslizador de tono (Pitch Slider) (3):**

Para activar el deslizador de tono PITCH SLIDER (3) debe activarse la función tono. Presione el botón PITCH (12) para activar la función tono (Pitch). Cuando esta función esté activada, el indicador PITCH (3) se ilumina. Si no se activa la función de tono, el deslizador de tono (13) no funciona.

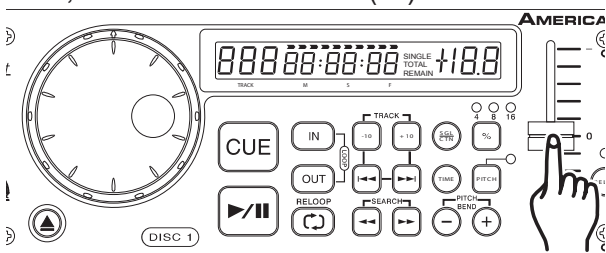

Figure 12

#### **Cómo ajustar el RANGO del CONTROL DE VELOCIDAD VARIABLE (7):**

El rango de funcionamiento del control de velocidad variable puede modificarse en cualquier momento. Para cambiar el rango de funcionamiento, asegúrese de encender la función de tono, como se aprecia en la figura 11. El rango de porcentaje de tono puede variarse de acuerdo con los siguientes valores +/-4%, +/-8%, y +/-16%. 4% es el porcentaje mínimo posible de manipulación del tono; por el contrario, 16% es el máximo. Para ajustar los diferentes rangos, presione el BOTÓN PITCH ON/OFF (12) y pulse el BOTÓN % (7) hasta llegar al valor que desea (ver figura 10).

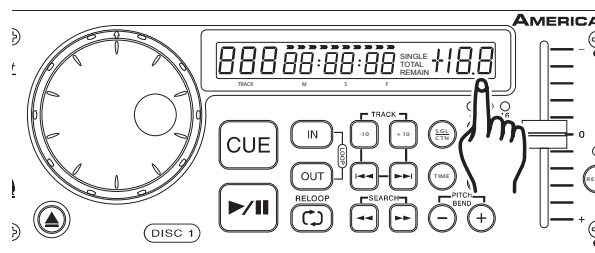

Figure 11

**Cómo emplear el deslizador de tono (3):** Para utilizar el deslizador de tono PITCH SLIDER (3) deslice el dispositivo hacia arriba y hacia abajo. Hacia arriba para disminuir el tono y hacia abajo para incrementar su nivel.

## FUNCIONES BÁSICAS

### 10. CONTROL DE VELOCIDAD VARIABLE (PITCH BEND):

Por medio de esta función, es posible aumentar o disminuir la velocidad de reproducción de las pistas en forma momentánea con los **BOTONES PITCH (-) Y (+) (13)**. El porcentaje máximo permitido es +/-16%. Esta función se ejecuta conjuntamente con la configuración de tono correspondiente al deslizador de velocidad variable. Por ejemplo, si el deslizador de tono (3) se programa para un aumento de 2% de tono, el proceso de control de velocidad comenzará con un 2% y continuará hasta alcanzar un máximo de +/-16%.

### BOTONES DE CONTROL DE VELOCIDAD VARIABLE (PITCH BEND) (10):

El **BOTÓN PITCH BEND (+) (13)** se utiliza para aumentar la velocidad de reproducción de una pista súbitamente mientras que el **BOTÓN PITCH BEND (-) (13)** sirve para reducirla. La proporción en que cambia la velocidad guarda relación con la cantidad de tiempo durante el cual se mantiene presionado el botón. Por ejemplo, si el **BOTÓN PITCH BEND (+) (13)** se mantiene constantemente presionado, la velocidad del CD aumentará y lo seguirá haciendo hasta que alcance una aceleración máxima del 12%. Al soltar el **BOTÓN PITCH BEND (+) (13)**, la velocidad del CD volverá automáticamente a la velocidad anterior.

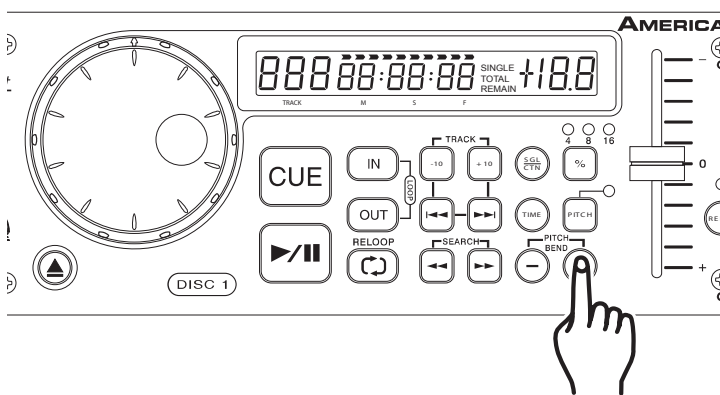

Figure 13

Al presionar hacia abajo o pulsar el **BOTÓN (-) PITCH (13)**, se desacelerará el tono de reproducción.

Al presionar hacia abajo o pulsar el **BOTÓN (+) PITCH BEND (13)**, se producirá una aceleración súbita en el tono de reproducción.

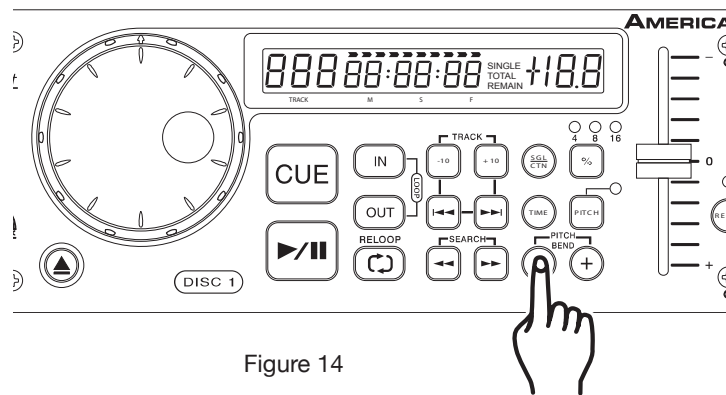

Figure 14

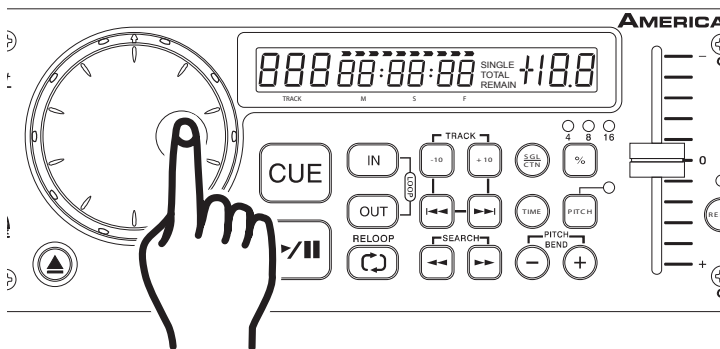

Figure 15

### **RUEDA DE BÚSQUEDA (JOG WHEEL) (1):**

La rueda de búsqueda (1) controlará el tono en forma temporaria si una pista se encuentra en modo de rotación. Al rotar la rueda en el sentido de las agujas del reloj, aumenta el tono de la pista; en cambio, si se gira en la dirección contraria, el tono disminuye. La velocidad con que se mueve la **RUEDA DE BÚSQUEDA (1)** determinará el porcentaje de variación de la velocidad del tono +/- 16%.



# FUNCIONES BÁSICAS

## 11. CÓMO CREAR Y REPRODUCIR UN RULO

Un rulo continuo es un efecto que simula un golpeteo repetido sin interrupción del sonido. Puede emplearse para crear un efecto impactante mientras se está mezclando. No tiene límite de tiempo; es más, puede “loopearse” la totalidad del CD. El rulo continuo se crea entre dos puntos continuos de un CD.

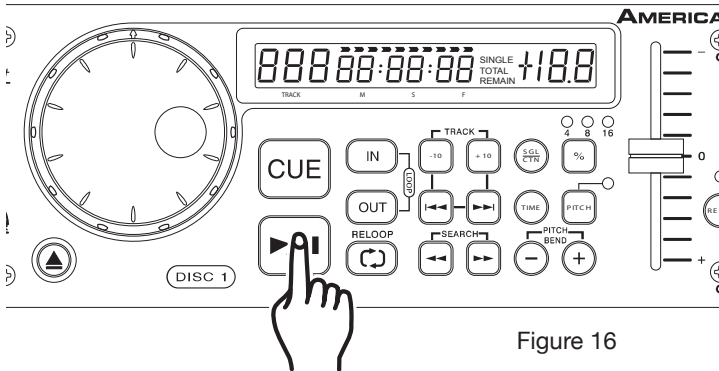

Figure 16

1) Presionar el **BOTÓN PLAY/PAUSE (16)** para activar el modo de reproducción

2) Presione el **BOTÓN IN (4)**. Esto fijará el punto de inicio del RULO (figura 17). El LED del **BOTÓN IN (2)** titilará.

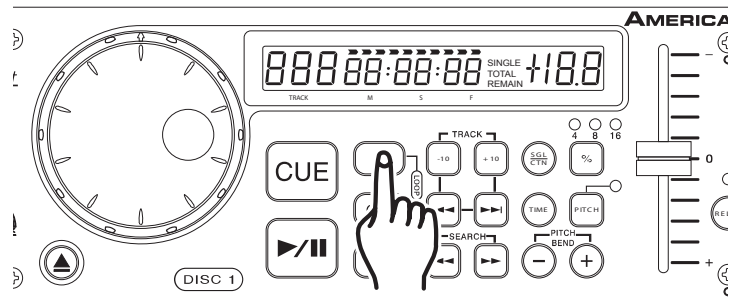

Figure 17

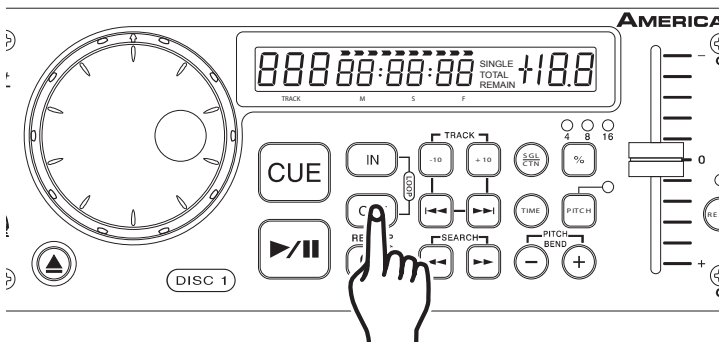

Figure 18

3) Presione el **BOTÓN OUT (10)** para fijar el punto de finalización del RULO (Figura 18). Los **BOTONES IN** y **OUT** permanecerán encendidos indicando que se está reproduciendo un efecto de rulo. Presione el **BOTÓN OUT (10)** nuevamente para cancelar el efecto de rulo.

4) Pulse el **BOTÓN RELOOP (15)** para reactivar el efecto de rulo. Pulse el **BOTÓN OUT (10)** para desactivar el efecto de rulo.

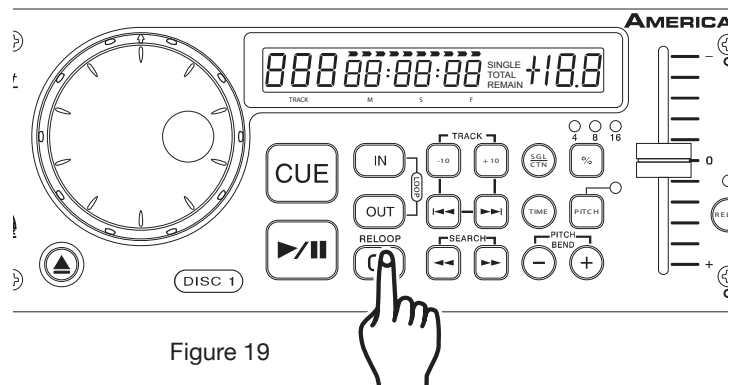

Figure 19

## "FLIP-FLOP" (RELEVO) CONFIGURACION Y SET UP

### 12. RELEVO (FLIP-FLOP™)

Esta función es una suerte de “auto piloto”. El modo “Flip-Flop™” sólo funciona con ambas unidades del MCD-510. La función “Flip-Flop” puede operar cuando el reproductor está conectado a una mezcladora, pero solo funcionará con una mezcladora “Q” Start de American Audio® o de American DJ®. Además, la función “Flip-Flop” puede operar cuando el reproductor de CD está conectado directamente a los parlantes, sin la mezcladora. Con esta función se puede comenzar la reproducción de una unidad de CD cuando la otra finaliza. Usted puede utilizar la función de relevo “Flip Flop™” con pistas simples o con discos enteros. **NOTA: Cuando el reproductor de CD está conectado directamente al parlante sin la mezcladora, el reproductor solamente puede ejecutar la función de relevo “Flip-Flop” en modo simple. De hecho, no puede ejecutar esta función de relevo con discos enteros. Para “Flip-Flop” discos enteros, el reproductor debe estar conectado a una mezcladora.**

#### Configuración y conexión FLIP-FLOP™ con una mezcladora:

- 1) Conecte el sistema como se indica en la sección “RELEVO FLIP-FLOP CONECTADO A UNA MEZCLADORA “Q” START”, en la página siguiente.
- 2) Encienda (ON) las funciones “Q” Start de la mezcladora y fije el desvanecedor de la mezcladora “Q” Deck™ de American Audio® en la posición central.
- 3) Coloque los CD de audio en las unidades.
- 4) Presione el botón RELAY (11). El indicador que se ubica arriba de este botón se encenderá señalando que el modo de relevo Flip-Flop™ ha sido activado. Presione el botón SGL/CTN (6) para elegir entre los modos SIMPLE o CONTINUO.
- 5) Luego de que ambas unidades estén en espera, presione el BOTÓN PLAY/PAUSE (16) de una de ellas para iniciar la reproducción .
- 6) Si el reproductor de CD está en modo SIMPLE (SINGLE), se iniciará la reproducción de la primera pista simple del CD y ya finalizada comenzará de inmediato la reproducción de la segunda pista. En cambio, si el reproductor de CD está en modo CONTINUO (CONTINUOUS), se reproducirá el primer CD entero y, cuando haya finalizado, comenzará la reproducción del segundo.
- 7) La modalidad de relevo FLIP-FLOP™ seguirá funcionando hasta que el usuario la interrumpa o hasta que se apague la unidad.
- 8) Para desactivar la modalidad de relevo FLIP-FLOP™, presione nuevamente el botón RELAY.

#### Configuración y conexión FLIP-FLOP™ directa a parlantes:

- 1) Conecte el sistema como se indica en la sección “RELEVO FLIP-FLOP CONECTADO DIRECTAMENTE A PARLANTES” en la página siguiente.
- 2) Conecte CONTROL START UNIT 1 a CONTROL START UNIT 2, en la parte trasera de la unidad de control remoto.
- 3) Coloque los CD de audio en las unidades.
- 4) Presione el botón RELAY (11). El indicador que se ubica arriba de este botón se encenderá señalando que el modo de relevo Flip-Flop™ ha sido activado. Pulse el BOTÓN SGL/CTN (6) para elegir el modo simple (SINGLE). **Al estar conectada de este modo, la función “Flip-Flop” no puede ejecutar la función de relevo del CD completo.**
- 5) Luego de que ambas unidades estén en espera, presione el BOTÓN PLAY/PAUSE (16) de una de ellas para iniciar la reproducción.
- 6) Inmediatamente después de que termine de ejecutarse la pista simple del primer CD, la segunda pista comenzará a reproducirse.
- 7) La modalidad de relevo FLIP-FLOP™ seguirá funcionando hasta que el usuario la interrumpa o hasta que se apague la unidad.
- 8) Para desactivar la modalidad de relevo FLIP-FLOP™, presione nuevamente el botón RELAY.

# "FLIP-FLOP" CONFIGURACION

## "FLIP-FLOP" (RELEVO) CONECTADO A UN "Q" START MIXER

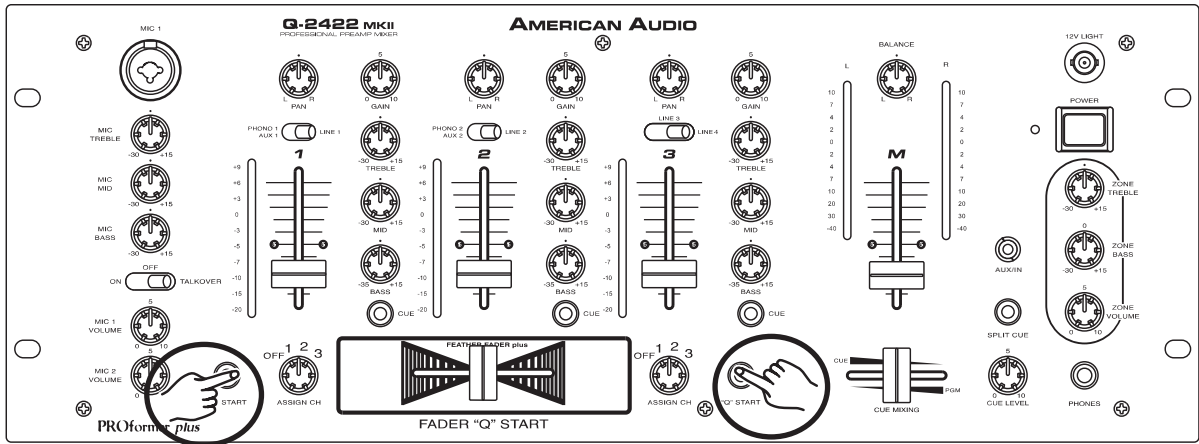
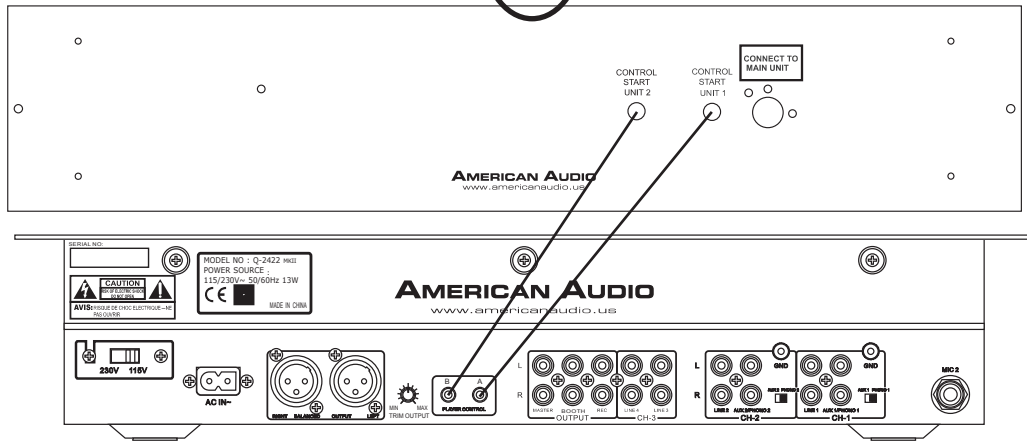
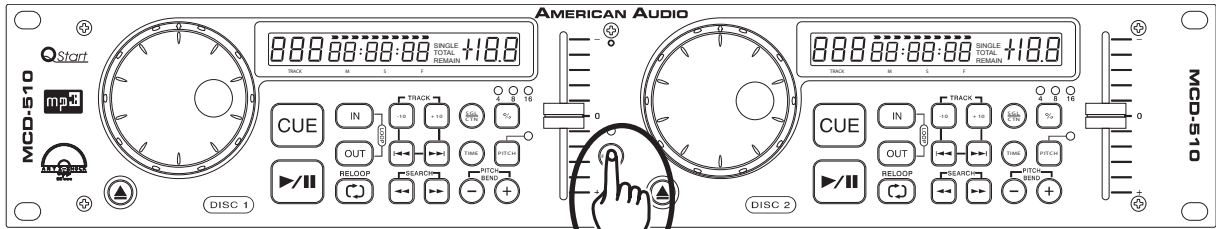

## "FLIP-FLOP" (RELEVO) CONECTADO DIRECTO A ALTAVOCES

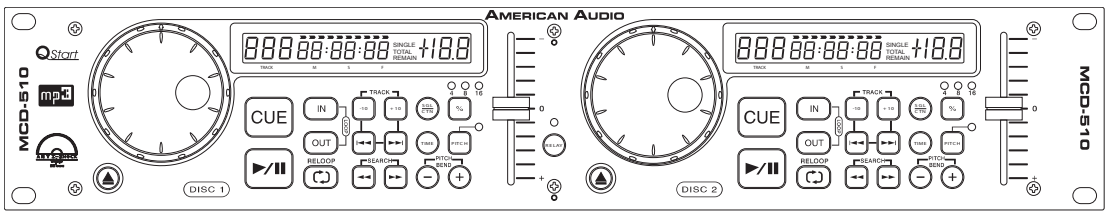

## PROCEDIMIENTOS PARA LA FINALIZACIÓN

- Cuando haya terminado de utilizar la unidad de CD, y antes de apagar el suministro de energía, asegúrese de haber presionado el botón *OPEN/CLOSE* para cerrar la bandeja de CD.
- **PROTECCIÓN DE LA BANDEJA:** Si no cierra la bandeja luego de 60 segundos, ésta se cerrará automáticamente y se pondrá en modo pausa.

**PRECAUCIÓN:** NO fuerce la bandeja de CD para cerrarla una vez apagado el suministro de energía.

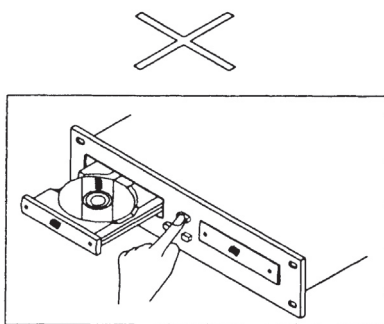

NO apague el suministro de energía cuando la bandeja de CD se encuentre abierta.

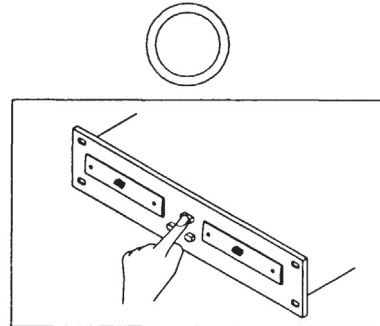

Apague el suministro de energía una vez que la bandeja de CD haya sido cerrada presionando el botón *OPEN/CLOSE*.

No apague la potencia cuando el sostenedor del disco está abierto. Apague la potencia después de que el sostenedor del disco este cerrado con el botón de *OPEN/CLOSE*.

## MANIPULACIÓN DEL CD

### 1. PRECAUCIONES PARA LA MANIPULACIÓN DE DISCOS COMPACTOS

Los CD compactos están fabricados con los mismos tipos de plástico que los discos. Para evitar daños severos a sus valiosos CD, siga los siguientes consejos. De esta manera, asegurará larga vida a sus CD.

- No permita que huellas digitales, aceites o polvo entren en contacto con la superficie del CD. Si éste está sucio, límpielo con un paño suave seco.
- No utilice bencina, diluyente, agua, aerosol para CD, químicos a prueba de electrostáticos, o paños tratados con siliconas para limpiar los CD.
- Siempre manipule sus CD cuidadosamente a fin de prevenir daños en la superficie; en especial al sacar el CD de la caja.
- No doblar el CD.
- No aplicar calor.
- No agrandar la abertura del centro del CD.
- No escribir sobre la etiqueta (lado impreso) con implementos duros como un lápiz o bolígrafo.
- Si el CD es trasladado de un lugar cálido a uno más frío (tal como el exterior en invierno), se formará condensación. No intentar secar el CD con secador de pelo, etc.

### 2. PRECAUCIONES AL GUARDAR SUS CD

- Luego de reproducir un CD, siempre sáquelo de la unidad.
- Siempre guardar el CD en su caja, a fin de protegerlo de la suciedad y los daños.
- No ponga los CD en los siguientes lugares:
  - a) Áreas expuestas a luz del sol directa por largo tiempo.
  - b) Áreas donde se acumula calor o altos niveles de humedad.
  - c) Áreas afectadas por calor de estufas, etc.

## GARANTIA

**INFORMACIÓN SOBRE LA GARANTÍA :** La unidad MCD-510™ cuenta con una garantía limitada de UN años (365 días). La presente garantía se aplica a las piezas y a la mano de obra. Sírvase completar la tarjeta adjunta a fin de validar la compra y la garantía misma. El flete de todos los elementos enviados para ser reparados, ya sea los que están en garantía o no, debe haberse pagado previamente e ir acompañado de un número de retorno autorizado (R.A.). Si la unidad está en garantía, debe suministrarse una copia de la factura de compra. Sírvase comunicarse con el servicio de atención al cliente de American Audio® llamando al (800) 322-6337 para consultar el número R.A. Los paquetes que no presenten el número R.A. en la parte externa del embalaje serán devueltos al remitente.

### **GARANTÍA LIMITADA POR UN AÑOS**

A. Por la presente, American Audio® extiende al comprador original una garantía de un años (365 días) a partir de la fecha de compra de los productos American Audio®, los cuales no presentan defectos de fabricación en lo que respecta a materiales y mano de obra. La presente garantía es válida sólo si el producto fue adquirido dentro del territorio de los EE.UU. o sus posesiones en el extranjero. Es responsabilidad del propietario del producto dar prueba fehaciente de la fecha y lugar de compra de la unidad cuando solicita un servicio de reparación.

B. Para solicitar un servicio cubierto por la garantía, envíe el producto únicamente a la fábrica de American Audio®. Todos los costos del envío deben pagarse con anterioridad. Si las reparaciones o el servicio solicitados (incluso el reemplazo de piezas) están contemplados en los términos de la presente garantía, American Audio® se hará cargo de los costos de envío sólo si el destino se encuentra dentro de los EE.UU. Cuando se envíe la totalidad del producto, se incluirá también la caja original. Los accesorios no deben enviarse junto con el producto. En caso de que se envíen accesorios junto con el producto, American Audio® no asumirá responsabilidad alguna por la pérdida o daño de tales piezas ni por el reenvío de las mismas.

C. La presente garantía carecerá de validez si no cuenta con el número de serie o si éste ha sido alterado; si, luego de haber sido inspeccionado por American Audio®, se concluye que el producto ha sido modificado de tal manera que se ve afectada su confiabilidad; si el producto ha sido reparado o recibido algún tipo de servicio de parte de personas ajenas a la fábrica de American Audio®, con la excepción de aquellos casos en que American Audio® hubiera extendido una garantía por escrito al comprador; si el producto ha resultado dañado por no haber recibido el mantenimiento adecuado que se indica en el manual de uso.

D. Éste no es un contrato de prestación de servicios, y la presente garantía no incluye el mantenimiento, limpieza ni control periódico de la unidad. Durante el período indicado más arriba, American Audio® se hará cargo de reemplazar las piezas defectuosas y asumirá los gastos derivados del servicio cubierto por la garantía y de los costos **del** trabajo de reparación en concepto de defectos en los materiales o la mano de obra. La responsabilidad asumida por American Audio® en virtud de la presente garantía se limita a la reparación del producto o su correspondiente restitución, incluso la de sus partes, según American Audio® estime conveniente. Todos los productos cubiertos por la presente garantía fueron fabricados con posterioridad al 1° de enero de 1990 y están identificados con marcas grabadas a tal efecto.

E. American Audio® se reserva el derecho de introducir cambios en el diseño y/o mejoras en el producto sin la obligación de incluir tales cambios en los productos de ahí en más.

F. No se extiende garantía, ni expresa ni implícita, por ninguno de los accesorios suministrados conjuntamente con los productos descritos más arriba. Con la excepción de aquellos casos prohibidos por la ley vigente, todas las garantías implícitas ofrecidas por American Audio® en relación con este

## **GARANTIA**

producto, incluso la garantía de condiciones aptas para la venta y de adecuación a fines específicos, se limitan en su duración al período de garantía establecido más arriba. Ninguna garantía, ni expresa ni implícita, incluso la garantía de condiciones aptas para la venta y de adecuación a fines específicos, se aplicará a este producto una vez transcurrido el período antes mencionado. La única compensación que le cabe al consumidor y al vendedor es la reparación o sustitución expresamente descrita más arriba; bajo ninguna circunstancia se responsabilizará a American Audio® por la pérdida o daño, directo o indirecto, resultante del uso o imposibilidad de uso del presente producto.

G. La presente garantía es la única garantía escrita aplicable a los productos American Audio® y sustituye a todas las garantías anteriores y descripciones escritas de los términos y condiciones de garantía publicados con anterioridad a la presente.

## ESPECIFICACIONES

### GENERALIDADES

Modelo: MCD-510™ de American Audio® - Reproductor Profesional de Discos Compactos/Mp3  
 Sistema: Dual, carga de CD en bandeja, reproductor digital de audio de discos compactos y Mp3.  
 Tipo de CD: Discos compactos estándar (5 pulg./12cm y 3 pulg./8cm)  
 Dimensiones: Unidad de reproducción: 18,9"/122,580 cm (ancho) x 3,4" x 22,516 cm (alto) x 10,3"/15,225 cm (profundidad)  
 482mm (ancho) x 88,8mm (alto) x 262mm (profundidad) (sin pie)  
 Unidad de control: 18,9"/122,580 cm (ancho) x 3,4"/22,516 cm (alto) x 3,7"/15,225 cm (profundidad) 482mm (ancho) x 88,8mm (alto) x 96mm (profundidad) (sin pie)  
 Instalación: Ubicar sobre una superficie plana o montado en una consola plana.  
 Peso: 16 libras / 6,38 Kgs  
 Suministro eléctrico: AC 115v/230V, 50/60Hz  
 Consumo energético: 24W  
 Rango de control de tono: +/-4%, +/-8% y +/-16%  
 Control de velocidad variable: +/-16%  
 Precisión de tono: 0,1%  
 Condiciones de funcionamiento:  
 Temperatura de funcionamiento: De 5 a 35°C (de 41 a 95°F)  
 Humedad de funcionamiento: De 25 a 85% RH (sin condensación)  
 Temperatura de almacenamiento: De -20 a 60°C (de 4 a 140°F)  
 Accesorios: Cable de conexión RCA dual (para los canales izquierdo y derecho)  
 Mini-enchufe de control 1/8" (3 pies)

### SECCIÓN DE AUDIO

Cuantificación: 16 bit linear por canal  
 Frecuencia de muestreo: 44,1 kHz con tono normal  
 Frecuencia de sobre muestreo: Conversor D/A de 1 bit con sobre muestreo de 8 veces  
 Conversión D/A: 16 bit  
 Respuesta de frecuencia: De +/-0,4dB 20 Hz a 20 KHz  
 Nivel de salida: 2,0V +/- 1dB  
 Impedancia de carga: 47k ohm o más

### CARACTERÍSTICAS DE AUDIO (DISCO DE PRUEBA: TCD-782, CARGA=47Kohm)

ARTÍCULO	NOMINAL	LÍMITE	CONDICIÓN
Nivel de salida	2,0Vrms+/-0,5dB	2Vrms+/-1dB	1KHz,0dB
Balance de canal	0,2dB	1,0dB	1KHz,0dB
Respuesta de frecuencia	+/-0,4dB	+/-1dB	20Hz-20KHz,0dB salida
Respuesta De-énfasis	+2,4/-0dB	+3/-0dB	16KHz,-20dB
Separación de canales*	100dB	90dB	1KHz,0dB
T.H.D. (distorsión armónica total) + RUIDO*	0,006%	0,01%	1KHz,0dB
Relación S/R (IHF-A)*	102dB	90dB	1KHz,0dB

NOTA: \*Con filtro de paso bajo de 20KHz.

### TIEMPO DE BÚSQUEDA (DISCO DE PRUEBA: TCD-792)

ARTÍCULO	NOMINAL	LÍMITES	CONDICIÓN
Tiempo de acceso corto	2 seg	4 seg	Reproducción próxima pista
Tiempo de acceso largo	4 seg	6 seg	Pista 1 ->Pista 20 / Pista 20 ->Pista 1

### CAPACIDAD DE REPRODUCCIÓN

ARTÍCULO	NOMINAL	LÍMITE	CONDICIÓN
Interrupción	1mm	0,7m	TCD-725
Punto negro	1mm	0,6mm	TCD-725
Huellas digitales	75um	65um	TCD-725
Excentricidad	140um	140um	TCD-712, SIN ALTO DE PISTA
Desviación vertical	1mm	0,5mm	TCD-731R

### LECTURA

Sistema: Sistema de lectura óptica por medio de lente  
 Sistema de lente óptico: Drive paralelo de 2 dimensiones  
 Detección de pistas: Detección por 3 haces localizados  
 Fuente óptica: Láser semiconductor  
 Longitud de onda: 780nm





©American Audio®  
A Division of the American DJ® Group of Companies  
American Audio® World Headquarters:  
4295 Charter Street  
Los Angeles, CA 90058 USA  
Tel: 323-582-2650 Fax: 323-582-2610  
Web: [www.americanaudio.us](http://www.americanaudio.us) E-mail: [info@americanaudio.us](mailto:info@americanaudio.us)