

Antari[®]

FOG MACHINE

X-310PRO USER MANUAL



English • Français • Deutsch • 中文

© 2010 Antari Lighting and Effects Ltd.



**Congratulations on the purchase of your new
ANTARI X-310PRO Fazer**

-Introduction

Thank you for choosing an ANTARI X-310PRO Fazer. You now own a rugged and powerful state-of-the-art machine. Besides its ability to operate silently, this new model is user-friendly in terms of controlling and operating. In addition, for Antari X-310PRO it is W-DMX compatible. Prior to use, we suggest that you carefully read all of the instructions. By following the suggestions found in this user manual, you can look forward to the reliable and satisfactory performance of your ANTARI Fazer Machine for years to come.

Cautions

Risk of electric shock. Disconnect the unit from the electric supply before removing the cover. Note: there are no user serviceable parts inside. Contact authorized Antari dealers or qualified technicians for assistance.

Please follow these operation, safety and maintenance instructions to ensure a long and safe life for your fog machine.

-Important Safeguards

-Danger of Electric Shock

- Keep this device dry.
- For inside use only. Not designed for outside use.
- For all models, machine must be earthed. Prior to use take care to determine that the unit is installed at the rated voltage.
- Always unplug your ANTARI Fog Machine before filling its tank.
- Keep fog machine upright.
- Unplug the machine when not in use.
- This machine is not water- or splash-proof. If moisture, water, or fog liquid gets inside the housing, immediately unplug the unit and wipe off the moisture and keep it dry.

-Danger of Burns

- Structural modification inside the machine is not allowed at anytime. Please do not attempt to modify the machine by removing the cover, otherwise burns may result.
- For adult use only. Never leave the unit running unattended.

- Never aim the output nozzle directly at people.
- Machine will warm up when operating, locate the fog machine in a well-ventilated area. Never cover the unit's vents. In order to guarantee adequate ventilation, allow a free air space of at least 30 cm around the sides and top of the unit.
- Never aim the output nozzle at open flames.
- Always allow your ANTARI X-310PRO Fazer to cool down before attempting to clean or service it.

-Danger of Explosion

- Never add flammable liquids of any kind (oil, gas, perfume) to the fog liquid.
- Use only the high-quality, water-based ANTARI recommended FLG fog liquid. Other fog liquids may cause clogging or damage the internal parts.
- Always make sure there is sufficient liquid in the fog liquid tank. Operating this unit without liquid will cause overheating.
- If your ANTARI Fog Machine fails to work properly, discontinue use immediately. Drain all fog liquid from the tank, pack the unit securely (preferably in the original packing material), and return it to your ANTARI dealer for service.
- Always drain tank before mailing or transporting this unit.
- Never drink fog liquid. If it is ingested, call a doctor immediately. If fog liquid comes in contact with skin or eyes, rinse thoroughly with water.

Important:

Pay attention to all warning labels and instructions printed on the exterior of your ANTARI X-310PRO Fazer.

-Unpacking & Inspection

Open the shipping carton and verify that all equipment necessary to operate the system has arrived intact.

Before beginning initial setup of your ANTARI Fazer Machine, make sure that there is no evident damage caused by transportation. In the event that the unit's housing or cable is damaged, do not plug it in and do not attempt to use it until after contacting your ANTARI dealer for assistance.

-Packaging

The shipping carton should include the following items:

1. X-310PRO Fazer machine with power cable
2. X-10PRO Control module
3. Fluid tank
4. User manual

Optional Accessories:

1. X-30PRO Wireless Control Module
2. FX-310 X-310PRO Flightcase

-Setup

1. Remove all packing materials from shipping box. Check that all foam and plastic padding is removed, especially in the nozzle area.
2. Place fog machine on a flat surface and remove fog liquid tank cap.
3. Fill with only Antari Fog Fluid. Antari X-310PRO Fazer only works with uncontaminated Antari FLG Fog Fluid. Other fluids may cause spitting and serious clogging problem and could result in the production of an unhealthful fog. The use of other fluids will void the warranty of the Antari X-310PRO Fazer. When filled, place cap back on liquid tank.

-Operation

1. The plug is at a position that is accessible when the machine is in use.
2. Plug power cord into a grounded electrical outlet. Turn power switch on rear of unit to "ON" position. Warm-up is complete after approx. 8 minutes when the display on the control module indicates "**Ready to Fazer**".
3. To emit fog, please set the desired settings on your X-10PRO Control Module for interval, duration, and press the  appropriate button on the control module for the desired length of time.
4. The control unit's display will cycle "**Warming up**" and "**Ready to Fazer**" while the machine re-heats to the proper operating temperature.
5. When the fluid is running low, the LED inside the tank chamber starts blinking for two minutes and then stops the operation to protect the pump from running dry.
6. The "**Fanleaf**" design can be adjusted by the pump-type screws on both sides to position the faze output angle. In general, the haze produced from the X-310PRO Fazer is semi-transparent due to fan spread. Thus, it is best to position it on the low ground and let it produce haze upwardly to have ideal coverage.
7. For further information on operating your ANTARI X-310PRO Fazer, see the section titled, "**Control Module Operation**" on page 4.

Caution: "Visibility during operation is reduced"

Important:

Always monitor tank fluid level as you are fogging. Running a fog machine with no fluid can permanently damage the pump.

If you experience low output, pump noise or no output at all, unplug immediately. Check fluid level, the external fuse, control module connection, and power from the wall. If all of the above appears to be O.K., plug the unit in again. If fog does not come out after holding the  button down for

30 seconds, check the hose attached to the tank to make sure there is fluid going through the hose. If you are unable to determine the cause of the problem, do not simply continue pushing the control module button, as this may damage the unit. Return the machine to your ANTARI dealer immediately.

-Antari X-10PRO Control Module Operation

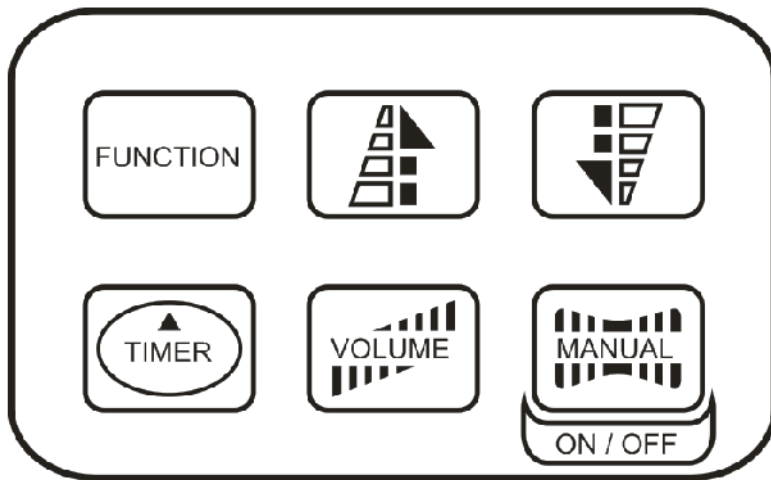

1. **FUNCTION**
Sub-menus:
-->Interval Set
-->Duration Set
-->Timer Out
-->Volume Out
 -->Nonstop Burst
-->DMX 512 Add
-->Fan Speed
-->Heat & Fan
2. Up-/Down-button
3. Timer-button
4. Volume-button
5. Manual-button

X-10PRO: The X-PRO is a 2-meter wired multifunction remotecontrol module with 5-pin XLR connector for ANTARI X-PRO series model X-310PRO. Its LCD panel displays all operation statuses of the fog machine. The interface allows the operator to customize fog machine functions by adjusting the fogging duration, interval, volume, fan and heater as well as the DMX address . There are six buttons on the control board. All current operating parameters are automatically stored in non-volatile memory, allowing the machine to be powered down without losing function settings.

-Menu Settings With The Button FUNCTION



Setting time intervals for timer operation

Press the button **FUNCTION** until the display indicates » **Interval Set** « . Use the buttons **UP** and **DOWN** to adjust the intervals between the individual fog outputs in timer mode within the range of 1 and 200 seconds.



Setting the output duration for timer operation

- Press the button **FUNCTION** until the display indicates » **Duration Set** «. Use the buttons **UP** and **DOWN** to adjust the duration of the fog outputs in timer mode within the range of 1 and 200 seconds.

Setting the fog output volume for timer operation



- Press the button **FUNCTION** until the display indicates » **Timer Out** «. Use the buttons  **UP** and  **DOWN** to adjust the fog output volume in timer mode within the range of 1 % and 100 %.

Setting the fog output volume for continuous operation



- Press the button **FUNCTION** until the display indicates » **Volume Out** «. Use the buttons  **UP** and  **DOWN** to adjust the fog output volume in continuous mode within the range of 1 % and 100 %.

- To set the unit to continuous fog output, select » **NON STOP BURST** « below a value of 1 % or above a value of 100 %.

Setting the DMX512 address

- Press the **FUNCTION** until the display indicates » **DMX 512 Add** «. Use the buttons  **UP** and  **DOWN**, to set the machine to the same address as on your DMX controller. Please refer to the chapter DMX512 settings for more information on DMX operation.

Setting the fan speed

- Press the **FUNCTION** until the display indicates » **LOW>HI** «. Use the buttons  **UP** and  **DOWN**, to adjust the fan speed.



Turning the fan and heater on or off

- Press the **FUNCTION** until the display indicates » **Heater & Fan Open** «. Use the button  **MANUAL**, to switch the fan and the heater on or off.

Continuous operation

- Press the button **VOLUME**, to activate continuous fog output. The display indicates » **Volume** « followed by the value that was set in menu item » **Volume Out** « or » **NON STOP BURST** « when maximum fog volume was selected. To stop the fog output, press the button **VOLUME** once again.

Manual operation

- For immediate fog output at the maximum volume of fog, keep the button  **MANUAL** pressed. The display indicates » **Manual 100 %** «. As soon as you release the button, the fog output will stop. The manual operation will take priority over the continuous operation and the timer operation. Even if one of these operating modes is activated, the fog machine will always emit the maximum volume of fog when the button  **MANUAL** is pressed.

Timer operation

- In the time mode, the fog machine will automatically emit fog. The time intervals, duration and

fog volume depend on the corresponding menu settings. Press the button **TIMER** , to activate the timer mode. The display indicates the set time interval. The unit counts down to 0 seconds and emits fog. To deactivate the timer mode, press the button **TIMER** again.

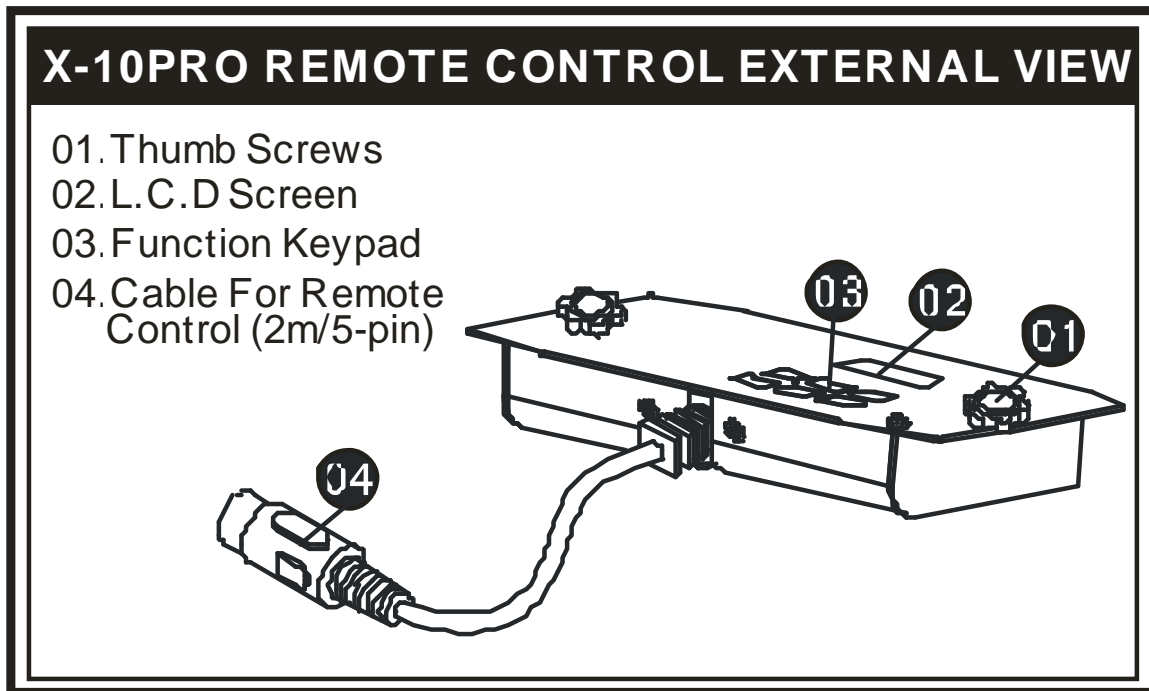

-Antari X-30PRO Control Module Operation

X-30PRO Wireless Control Module Operation

All the X-10PRO features plus wireless capability.

The wireless control module X-30PRO consists of a transmitter equipped with two buttons for fog on and off, and a receiver pre-attached to the panel of each X-30PRO.

*** Transmitter:**



With the transmitter it is possible to emit fog via radio over a distance of up to 50 meters. The transmitter is compatible to any receiver of the X-30PRO and can control an unlimited number of machines in parallel.

Press the button “A”, to emit fog. The button “A” has the same function as the button VOLUME on the control panel, i.e. the fog output depends on the setting of menu item »Volume Out«. The display indicates »Volume« followed by the defined value or »NON STOP BURST« when continuous fog output was selected. To stop the fog output, press the button “B”.

*** Receiver:**



The receiver is tested and pre-attached to the panel of each Z-30PRO. Please do not try to remove it. The receiver responds to up to 5 different transmitters that are registered with the machine. The included transmitter has been registered to the machine before shipment. It can be directly operated without any start-up setting.

-Registering transmitters

To operate the machine with a different transmitter than the included one, or to operate it with up to 5 different transmitters, each transmitter must be registered first. For this purpose, turn on the machine. When the display indicates »Wireless Setup«, press the button “A” 1 second on each transmitter. Thus the previous transmitters are cleared from the memory of the receiver. The setting must be completed within 15 seconds after switching on the machine. Then the machine will automatically exit the transmitter setting mode. The display shows »Wireless Setup OK«. At this point, no further transmitter can be added.

If no transmitter is registered when the machine is switched on, the memory of the receiver will keep the record of the previous operation.

Setting Example 1:

In order to register several transmitters with a machine, turn on the machine. When the display indicates »Wireless Setup«, press the button “A” 1 second on each transmitter within 15 seconds to establish the signal transmission.

Setting Example 2:

In order to use 1 transmitter to control 2 or more machines, turn on the machines respectively. When the displays indicate »Wireless Setup«, press the button “A” 1 second on the transmitter within 15 seconds to establish the signal transmission.

-Battery change on the transmitter

If the range of the transmitter decreases, the battery is probably exhausted and must be replaced. For this purpose, take off the housing cover and remove the used battery. Insert a fresh DC 12V battery as indicated in the battery compartment and refit the housing cover.

Switching the wireless function on and off

Press the button FUNCTION until the display indicates »Wireless On«. Use the buttons UP and DOWN to deactivate the wireless function (indication »Wireless Off«) and to reactivate it (indication »Wireless On«).

- **Note:** When warming-up process is completed and wireless function is activated the LCD screen indicates “Ready To Faze W”. (“W” means Wireless) On the contrary, when the wireless function is deactivated the LCD screen shows “Ready To Faze” (Without “W”).

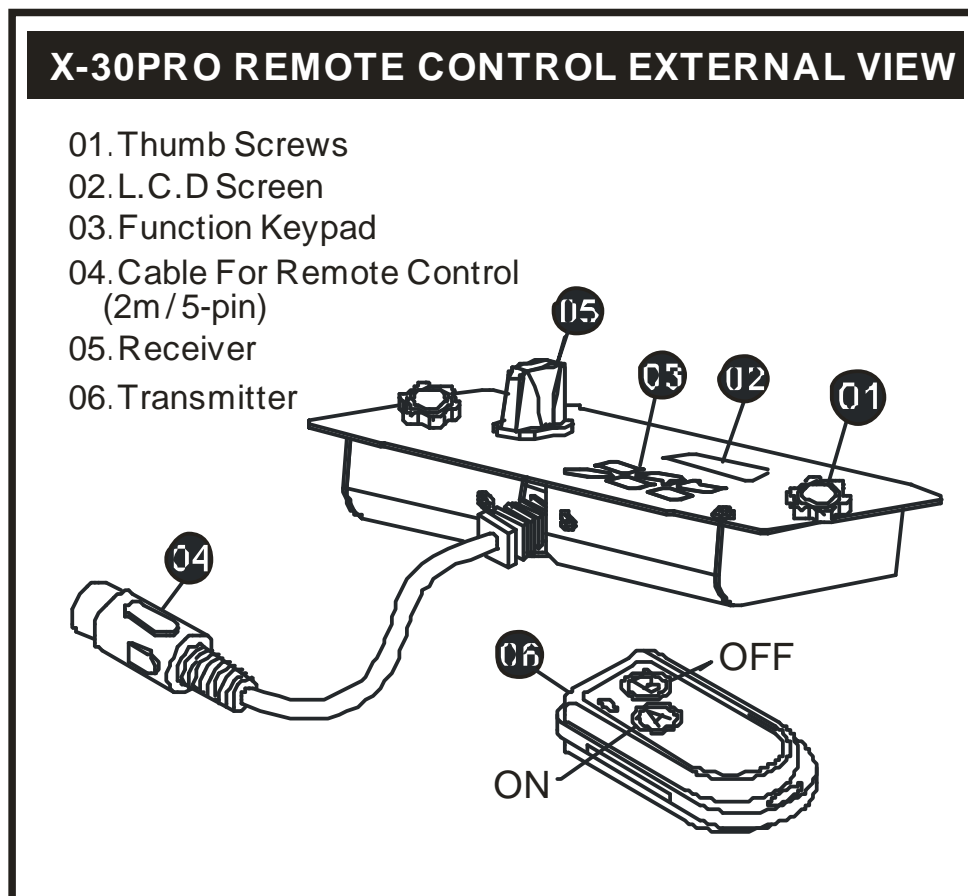

-ANTARI On-Board DMX Module Settings

There are 3-pin and 5-pin male/female DMX control sockets for connecting your selection located at the rear panel of the X-310PRO fazer. The X-310PRO Fazer has on-board DMX control. This model uses two channels to control Volume output and Fan speed. Whatever channel you select on the unit, the channel next to it will automatically be selected for fan volume control. The X-310PRO fan has three fan speeds: Slow, Medium, and Fast. If the machine was assigned to the DMX address 124 e.g., Channel A would correspond to DMX address 124 and channel 125 will automatically be selected for fan control.

Please note: Your X-310PRO Fazer and its liquid tank and tube were thoroughly tested and cleaned. When operating the unit for the time, please press the button  **MANUAL** for 3 to 5 seconds to let the unit circulate. Please do not try to set the timer function on your first operation. In addition, it is normal for the machine to produce some pumping sound for about 3 to 5 seconds. After the machine is operating smoothly you can start to set the desired operating functions. In future, it is strongly recommended to empty the liquid tank before transporting and follow the methods mentioned above for machine circulation after each transportation.

Channel A (Fan speed)

Value	Function
0-85	SLOW
86-170	MEDIUM
171-255	FAST

In general, fan speed and fog density are in reverse proportion. For example, if you are operating at 100% fog output, and fan speed is slow, heavy fog is being produced. When fan speed is high, fog density is consequently lighter/more transparent.

Channel B (Volume control)

Value	Function
0-5	OFF(0%)
6-255	Volume Control (5 % - 100 %)

If Channel B has a value from 0 to 5, the unit is OFF.

Between the values 6 to 255 the volume of fog output is regulated. With 6 being the minimum volume of fog produced and 255 the maximum. The volume output rises as the DMX value is increased. The Antari X-310PRO Fazer can produce maximum continuous output.

-Maintenance & Storage

- Do not allow the fog liquid to become contaminated. Always replace the caps on the fog liquid

container and the fog machine liquid tank immediately after filling. Do not operate the fog machine without liquid at any time.

- Clean with a dry cloth only. Store dry. Cleaning your fog machine regularly will help reduce costly replacement and repair charges.

Note: All fog machines are prone to clogging due to the thick consistency of fog liquid and the high temperature at which it vaporizes. It is strongly recommended that after 2,000 hours of operation, do regular maintenance and services. A properly maintained fog machine should provide years of reliable use.

- It is strongly recommended to test-run the machine on a monthly basis in order to achieve its best fogging condition. A test-run consists of warming up the machine followed by a few minutes of emission. Then please cool down the machine.

-Performance Notes

- It is recommended that you set Fan output to 100% and Fog Volume output between 15 to 20%. This setting will guarantee continuous output of very fine haze effect. Press button to set your desired fog effect.
- Whenever enormous effect is required, press  Manual key to emit haze at 100% output instantly.

-Specifications

MODEL	X-310PRO
Power	100/120 VAC, 230/240 V AC 50-60 Hz
Heater	1,000W
Fog Output	10,000 cu.ft./min
Output Pressure	0.686 pa
First Heat-up Time	10 min
Fluid Consumption Rate	45 min/liter, 2 hr. /Liter (100% output, 30% output)
Tank Capacity	2.4 Liter
Weight	18 kg
Dimensions(mm)	L635 W275 H281

Please read and save these instructions.

X-310PRO EXTERNAL VIEW

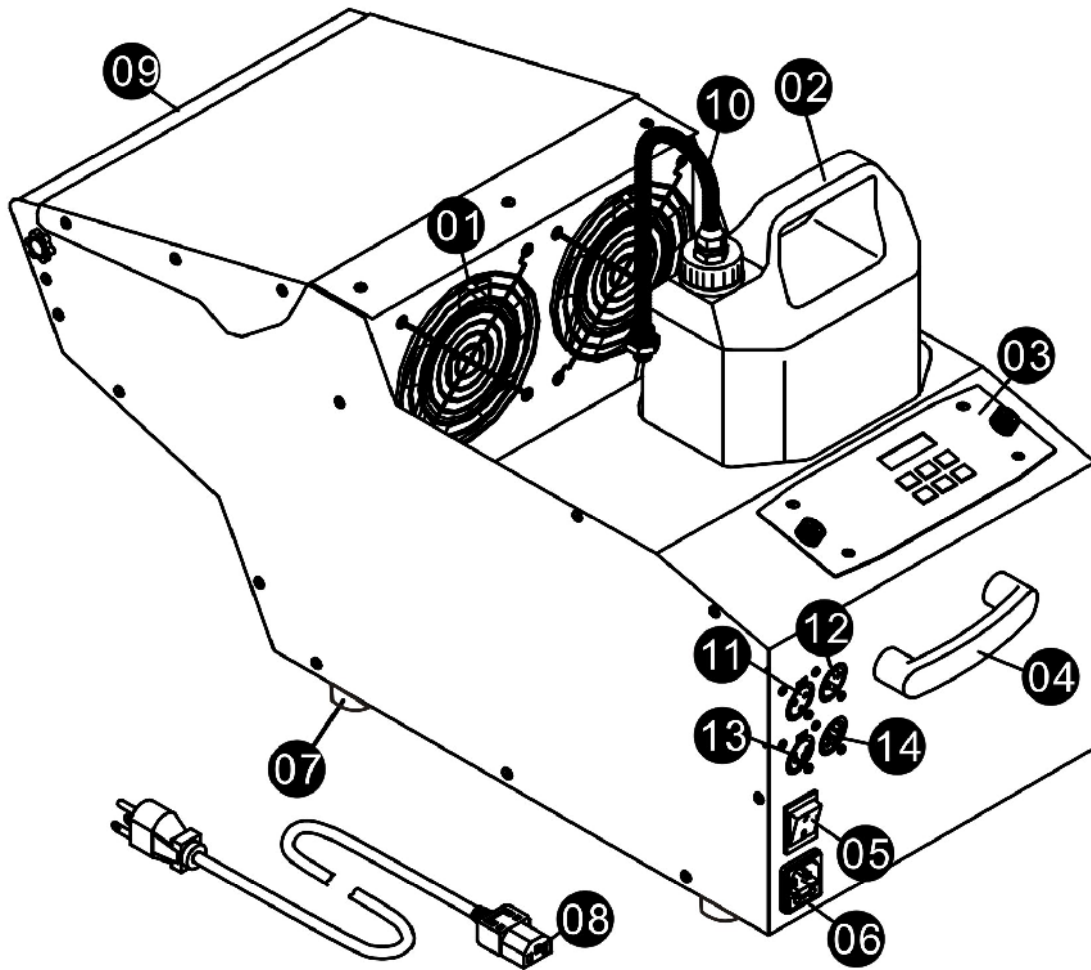

- | | |
|--|---|
| 01.Fan | 09.Vent |
| 02.Tank | 10.Plastic Corrugated Pipes |
| 03.Wired Remote Module (X-10PRO) | 11.Control Inlet Socket
(3 Pin XLR) |
| 04.Handle | 12.Control Outlet Socket
(3 Pin XLR) |
| 05.Rock Switch/Power | 13.Control Inlet Socket
(5 Pin XLR) |
| 06.Power Inlet Socket & Fuseholder
(120VAC 250V/T10A)
(230VAC 250/F5A) | 14.Control Outlet Socket
(5 Pin XLR) |
| 07.Shockproof foot | |
| 08.Power Cord and Plug | |

-ANTARI X-310PRO on-board DMX settings

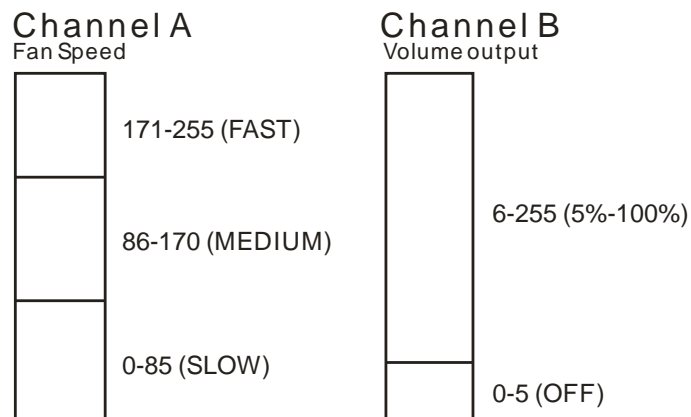

The X-310PRO Fazer has on-board DMX control. This model uses 2 channels to control Volume output operation and Fan operation. Whatever channel you select on the unit, the channel next to it will be automatically selected for fan volume control. Each channel has a value range of 0 to 255. Timer functions such as duration and interval can be programmed using the DMX controller or the DMX control software being used by lighting and effects operator.

**If Channel B has a value from 0 to 5,
The unit is OFF.**

Between the values 6 to 255 the volume of fog output is regulated. With 6 being the minimum volume of fog produced and **255** approaching the maximum. The volume output rises as the DMX value is increased.

Note: If the machine was assigned to the DMX address 124 e.g., Channel A would correspond to DMX address 124 and channel 125 will automatically be selected for fan control.

The Nonstop Burst Function (continuous fog output) cannot be controlled or set via DMX.



ANTARI LIMITED WARRANTY

Thank you for purchasing an Antari product from an authorized Antari dealer. We take great pride in the highest quality and reliability of our products. Please follow proper operation and storage procedures outlined in your accompanying user manual. Shall you require any further assistance, please kindly contact sales@antari.com

Warranty shall be valid only if the product is purchased from Antari's authorized distributors or dealers. For warranty service, send the product in original packaging to an authorized distributor or dealer.

All warranties are void if the product has been modified in any manner; if the product has been repaired or serviced by unauthorized personnel; or the product is damaged due to improper use or maintenance as set forth in the instruction manual.

This is not a service contract and does not include standard maintenance or cleaning. All expendables are not covered by this warranty.

Additional warranties provided at the discretion of the distributor dealers shall remain the sole obligation of the distributor or dealer.



Nous vous félicitons pour l'achat de votre nouvelle machine à fume ANTARI X-310PRO.

-Introduction

Nous vous remercions d'avoir choisi une machine à fumée d'ANTARI X-310PRO. Vous êtes en possession d'un produit robuste et puissant. En vue d'utiliser correctement votre nouvel appareil, veuillez lire attentivement ce mode d'emploi. Si vous respectez les instructions suivantes, vous profiterez d'une performance solide et convaincante de votre machine à fumée ANTARI pour de nombreuses années.

ATTENTION!

Risques d'électrocution. Protéger de l'humidité. Débrancher avant d'ouvrir le boîtier!
L'intérieur de l'appareil ne contient pas de parties nécessitant un entretien. L'entretien et les réparations sont à faire effectuer par un revendeur autorisé.

Pour assurer la longévité et le bon fonctionnement de votre machine à fumée, veuillez lire attentivement les instructions suivantes concernant le maniement, la sécurité et l'entretien.

-Instructions de sécurité

-Risques d'électrocution

- Protéger de l'humidité.
- L'appareil a été conçu pour un emploi dans des locaux clos. Ne pas utiliser à l'extérieur.
- Pour tous les modèles, utilisez uniquement des prises de courant à terre à 3 broches. Avant la première mise en marche, assurez vous que l'appareil soit branché à l'alimentation correcte.
- Débranchez l'appareil avant de remplir le réservoir.
- Assurez vous d'installer la machine à fumée toujours droit.
- Eteignez l'appareil ou débranchez-le du secteur, quand il Est hors d'usage.
- Si de l'humidité, du liquide ou du liquide à fumée devait pénétrer à l'intérieur de l'appareil, débranchez immédiatement l'appareil et essuyez-le.

-Danger d'incendie

- Pour des raisons liées à la sécurité de l'appareil, la transformation ou la modification de

l'appareil par l'utilisateur sont interdites. L'appareil ne doit être ni ouvert. L'appareil n'est prévu que pour l'usage par des personnes adultes. Installez-le hors de l'atteinte des enfants. Ne jamais faire marcher sans surveillance. Ne jamais braquer le bec de l'appareil directement sur des personnes.

- Le débit de la machine à fumée est très chaud. Pendant que la machine est en marche, respectez une distance d'environ 50 cm vis-à-vis son bec.
- Installez l'appareil à un endroit bien aéré. Ne jamais couvrir les orifices d'aération. Pour garantir une aération suffisante, laissez libre un espace de 30 cm autour et au-dessus de l'appareil.
- Ne jamais braquer le bec de la machine sur des flammes.
- Laissez refroidir la machine à fumée d'ANTARI avant toute manipulation.

-Risques d'explosion

- Ne jamais entremêler des liquides inflammables à Composants gazeux ou huileux au liquide à fumée.
- Employez uniquement des liquides à fumée de haute qualité à base d'eau recommandés par votre revendeur. Autres liquides à fumée pourraient causer des problèmes d'encrassement ou des crachotements.
- Faites attention qu'il y ait toujours suffisamment de liquide à fumée au réservoir. Un emploi sans liquide pourrait endommager la pompe ou provoquer la surchauffe de l'élément de chauffage.
- Si votre machine à fumée ANTARI ne devait plus travailler correctement, l'éteignez immédiatement. Videz complètement le réservoir, emballez soigneusement l'appareil (au mieux dans son emballage d'origine) et l'envoyez-le à votre revendeur d'ANTARI.
- Toujours vider le réservoir avant d'envoyer ou transporter l'appareil.
- Ne jamais avaler le liquide à fumée. Si c'était tout de même le cas, consultez un médecin immédiatement. En cas de contact avec la peau ou les yeux, rincer à grande eau.

ATTENTION!

Veillez suivre toute instruction de sécurité appliquée sur le boîtier de votre machine à fumée d'ANTARI.

-Déballage & inspection

Ouvrez le carton d'extérieur et assurez-vous que tous les parts n'aient subi aucun dommage durant leur transport. Assurez-vous que le carton d'expédition contient les articles suivants: Avant de faire fonctionner votre machine à fumée, vérifiez bien qu'il n'y ait eu aucun dommage dû au transport. Si l'appareil ou un câble était endommagé, ne branchez pas la machine et n'essayez pas de l'utiliser sans avoir au préalable contacté votre revendeur d'ANTARI après-vente du magasin.

1. Une unité de machine de fumée X-310PRO avec câble Secteur
2. X-10PRO module de contrôle
3. Réservoir de liquid
4. Mode d'emploi

Accessoire optionnel:

1. X-30PRO module de contrôle sans fil
2. FX-310 Flight Case

-Installation

1. Enlevez tout matériau d'emballage. Assurez vous d'avoir enlevé toute la mousse et le rembourrage en plastique, sùrtout au bec de la machine.
2. Placez la machine à fumée sur une surface plane et dévissez le couvercle du réservoir du liquide à fumée.
3. Remplissez le réservoir de liquide à fumée ANTARI ou d'un autre liquide à fumée de haute qualité à base d'eau. Refermez le réservoir.

-Maniement

1. Branchez la fiche d'alimentation de la machine à fume dans une prise de courant avec terre. Mettez le commutateur d'alimentation à l'arrière de l'appareil à "**ON**". Le temps de préchauffage est terminé, dès que l'affichage indique "**Ready to Faze**".
2. Pour déclencher le jet de fumée, pressez le bouton correspondant sur la télécommande. Continuez à appuyer sur le bouton jusqu'à ce que le débit désiré soit atteint.
3. "**Warming up**" sera inscrit sur la affichage LCD à chaque fois que la machine se réchauffe pour atteindre la température de fonctionnement nécessaire. A ce momnet là, "**Ready to Faze**" s'inscrira.
4. Quand il reste peu de liquide à fumée, la LED à l'interieur du réservoir clignote pendant 2 minutes, puis la machine s'arrête afin d'éviter qu'elle tourne à vide.
5. L'angle du débit de brouillard peut être changé grâce au réglage des deux vis au bec de sortie amovible. La machine à fumée X-310II produit le brouillard transparent. C'est recommandable de installer la machine à fumée sur une surface plane. Ainsi le débit du brouillard monte verticalement pour le meilleur effet possible.
6. Pour des informations complémentaires concernant le maniement de votre machine à fumée d'ANTARI, voir la Partie intitulée "**Maniement avec module de contrôle**".

Important

La visibilité est réduite pendant l'utilisation.

-Important

Observez toujours le niveau de liquide à fumée au réservoir pendant les jets de fumée. Un emploi sans liquide à fumée peut endommager la machine.

Si vous apercevez un débit trop faible, un bruit de la pompe ou la manque totale de débit, débranchez immédiatement votre machine. Vérifiez le niveau de liquide, la fusible externe, la connection à la télécommande et l'alimentation au secteur. Si tout apparaît être correct, branchez de nouveau. S'il n'y a aucune production de fumée après que vous avez pressé le bouton sur la télécommande pendant 30 secondes, vérifiez si le liquide passe par le disperseur qui est attaché au réservoir. Si vous n'arrivez pas à déterminer la cause du problème, ne continuez pas à presser le bouton de la télécommande. Cela pourrait endommager votre machine. Envoyez la machine à retour à votre revendeur ANTARI.

-Maniement avec module de contrôle X-10PRO

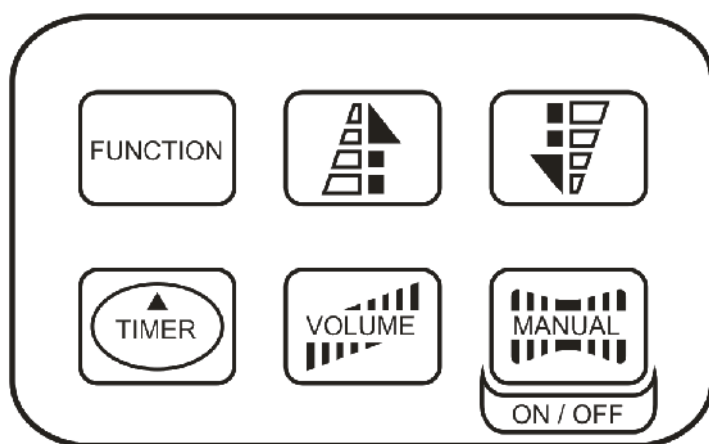

1. **FUNCTION**
Sous-menus:
-->Interval Set
-->Duration Set
-->Timer Out
-->Volume Out
 -->Nonstop Burst
-->DMX 512 Add
2. Touche Up/Down
3. Touche Timer
4. Touche Volume
5. Touche Manual

X-10PRO: La module de contrôle multifonction X-10PRO est reliée à un cordon de 2 m, et est composée de 5 broches XLR, et peut être connectée aux la machine à fumée X-310PRO. Cette commande a pour fonction d'ajuster le temps, les intervalles, et le volume de débit. L'écran LCD des paramètres d'utilisation sont automatiquement munis d'une mémoire constante qui permet à la machine de ne perdre aucun réglage des fonctions lorsqu'elle est éteinte.

-Réglage de menu avec le bouton FUNCTION

- Réglage de l'intervalle pour le fonctionnement timer

Appuyez sur le bouton **FUNCTION** jusqu'à l'écran indique » **Interval Set** « [réglage de l'intervalle].

Utilisez les boutons





UP et



DOWN

pour ajuster les intervalles entre les dégagements individuels de fumée pour le fonctionnement timer (plage de réglage : 1 à 200 secondes).

- Réglage de la durée pour fonctionnement timer

Appuyez sur le bouton **FUNCTION** jusqu'à l'écran indique » **Duration Set** « [réglage de la durée]. Utilisez les boutons  **UP** et  **DOWN** pour ajuster la durée de chaque dégagement de fumée entre 1 à 200 secondes.

- Réglage de la volume de fumée pour le fonctionnement timer

Appuyez sur le bouton **FUNCTION** jusqu'à l'écran indique » **Timer Out** « [réglage du volume de fumée]. Utilisez les boutons  **UP** et  **DOWN** pour ajuster le volume de fumée pour le fonctionnement timer entre 1 % à 100 %.



- Réglage de la volume de fumée pour le fonctionnement continu

- Appuyez sur le bouton **FUNCTION** jusqu'à l'écran indique » **Volume Out** « [réglage du volume de fumée]. Utilisez les boutons  **UP** et  **DOWN** pour ajuster le volume de fumée pour le fonctionnement continu entre 1 % à 100%.



- Pour choisir fumée continu, choisissez

» **NON STOP BURST** « sous un valeur de 1 % ou au dessus d'un valeur de 100 %.

- Réglage de l'adresse DMX512

Appuyez sur le bouton **FUNCTION** jusqu'à l'écran indique » **DMX 512 Add** « [Réglage de l'adresse DMX512]. Utilisez les boutons  **UP** et  **DOWN** pour régler l'adresse DMX de l'appareil. Veuillez vous référer au chapitre sur la configuration DMX512.

- Réglage de la vitesse du ventilateur

Appuyez sur le bouton **FUNCTION** jusqu'à l'écran indique » **LOW>HI** « [lent>vite]. Utilisez les boutons  **UP** et  **DOWN** pour régler la vitesse du ventilateur.

-Mettant le ventilateur et l'élément de chauffage en/hors marche

Appuyez sur le bouton **FUNCTION** jusqu'à l'écran indique » **Heater&Fan Open** «. Utilisez le bouton  **MANUAL** pour mettre le ventilateur et l'élément de chauffage en ou hors marche.

-Fonctionnement continu

Pour activer le mode continu, appuyez sur le bouton **Volume**. En mode continu, l'appareil dégage tout le temps de la fumée. L'écran indique la valeur ajustée ou Nonstop Burst au menu» **Volume Out** « [réglage du volume de fumée]. Pour désactiver le débit de fumée, appuyez sur le bouton **Volume** autre fois.

- Fonctionnement manuel

Pour dégager immédiatement manuellement la fumée avec quantité maximale, appuyez et maintenez le bouton  **MANUAL**. L'écran indique » **Manual 100%** «. En lâcher le bouton, le

dégagement de fumée est arrêté. Le fonctionnement manuel est prioritaire sur le mode continu et le mode timer. Lorsque un des modes de maniement est activé, la machine à fumée dégage tout le temps de la fumée avec volume de débit maximal quand vous pressez le bouton



MANUAL.

- Fonctionnement timer

En mode timer, l'appareil dégage automatiquement de la fumée. Les intervalles, la durée et le volume de fumée dépend des paramètres individuels du menu. Pour activer le mode timer, appuyez sur le bouton Timer. L'écran indique la alors l'intervalle ajusté et l'appareil compte les secondes à partir de 0. Pour désactiver le mode timer, appuyez sur le bouton Timer autre fois.

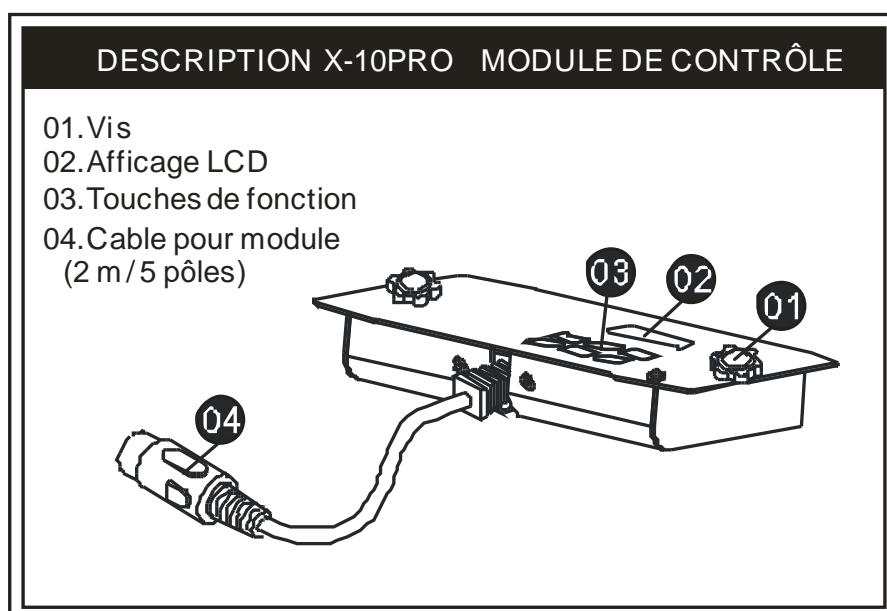

X-30PRO module de contrôle sans fil

X-30PRO:La contrôleur sans fil X-30PRO compose d'un transmetteur avec deux boutons pour activer le débit de fumée et un récepteur fixé sur chaque modelé de X-30PRO

* Transmetteur:



Avec le transmetteur, il est possible de débiter de fumée dedans un rayon d'action de 50 mètres. Le transmetteur est compatible avec chaque récepteur de X-30PRO et peut contrôler des machines illimitée en mémé temps.

Pour dégager la fumée, appuyez sur la bouton "A". Le volume de fumée dépend de l'ajustement sous l'entrée de menu »Volume Out« [réglage du volume de fumée]. L'écran indique »Volume« et la valeur ajustée ou Nonstop Burst quand fumée continu est ajusté. Comme contrôle additionnel, la LED bleu et allumée. Pour désactiver le débit de fumée, appuyez sur la bouton "B".

*** Récepteur :**



Le récepteur est testé et fixé sur chaque modèle de X-30PRO. S'il vous plaît ne pas essayer de le détacher. Le récepteur réagit à jusqu'à 5 transmetteurs différents enregistrés avec la machine. Le transmetteur inclus est enregistré avec la machine avant la livraison. Il est possible de l'utiliser directement sans réglage initiale.

-Registrar transmetteurs

Pour le fonctionnement de la machine avec un transmetteur différent comme livré, ou avec jusqu'à 5 transmetteurs différents, chaque transmetteur doit être enregistré premièrement. Veuillez mettre la machine en service. Quand l'écran indique »Wireless Setup« [réglage sans fil], pressez le bouton "A" 1 seconde sur chaque transmetteur. Les transmetteurs avant sont éteint de la mémoire du récepteur. L'ajustement doit être fini dedans 15 secondes après de mettre la machine en service. En ce cas, la machine va quitter le mode d'ajuster le transmetteur automatiquement. L'écran indique "Wireless Setup OK" [réglage sans fil OK]. L'écran indique "Wireless Setup OK" [réglage sans fil OK]. Maintenant, il n'est plus possible d'ajouter plus de transmetteurs.

Quand vous ne registrez pas d'un transmetteur quand la machine est mis en service, la mémoire du récepteur contient l'opération avant.

Ajuster exemple 1 :

Veuillez mettre la machine en service pour enregistrer un ou plusieurs de transmetteurs. Quand l'écran indique »Wireless Setup«, pressez le bouton "A" 1 seconde sur chaque transmetteur entre 15 secondes pour commencer la transmission du signal.

Ajuster exemple 2 :

Pour utiliser un transmetteur pour contrôler deux ou plus machines, veuillez mettre les machines en service respectivement. Quand l'écran indique «Wireless Setup», pressez le bouton "A" 1 seconde sur le transmetteur entre 15 secondes pour commencer la transmission du signal.

-Changer la pile du transmetteur

Quand le rayon d'action du transmetteur cesse, la pile est probablement vide et doit être remplacée. Veuillez ouvrir le couvercle et quitter la pile vide. Insérez une pile nouvelle DC 12V comme indiqué dans le compartiment de pile et remplacez le couvercle.

-Mettant la fonction sans fil en/hors marche

Appuyez sur le bouton FUNCTION jusqu'à l'écran indique «Wireless On» [sans fil en marche]. Utilisez les boutons UP et DOWN pour désactiver la fonction sans fil (indication «Wireless Off» et pour réactiver la fonction (indication «Wireless On»).

Remarque : l'écran indique «W» pour transmetteur sans fil quand cette fonction est activée.

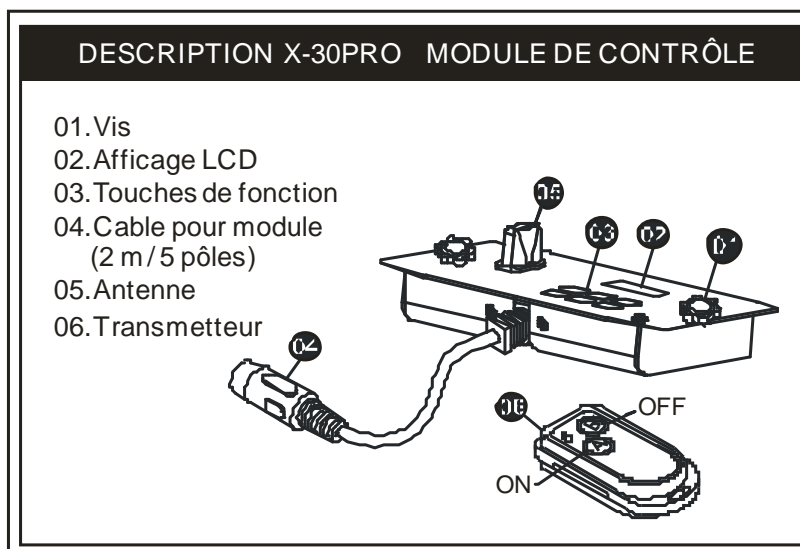

-Contrôle par DMX-512

Au dos d'appareil, vous trouverez des raccords XLR 3 et 5 pôles pour la connexion de votre appareils. La machine à fumée X-310PRO dispose du contrôl DMX. Le modèle utilise deux canaux DMX, pour le débit de fumée et pour le performance du ventilateur. Chaque canal varie entre les valeurs DMX 0 à 255. Des fonctions Timer comme la durée de fumée et intervalle peuvent être programmés par le contrôleur DMX ou par le logiciel DMX via la fenêtre d'effets lumineux. Si la machine était codée sur l'adresse initial DMX 124, pour exemple, le canal A correspond à l'adresse DMX 124 et le canal B reçoit automatiquement l'adresse initial 125.

Attention: La machine à fumée X-310PRO ainsi que le réservoir à liquides et le tuyau à liquides ont

été testés et nettoyés. Quand vous mettez-la en service pour la première fois, appuyez sur la touche MANUAL de 3 à 5 secondes. N'essayez pas encore à activer le fonction Timer. En outre, c'est normal si l'appareil fait les bruits de pompe pour environs 5 secondes. Si la machine fonctionne correctement, vous pouvez utiliser toutes les fonctions. Il est recommandé de vider le réservoir à liquides avant un transport et de répéter la procédure ci-dessus après un transport.

Canal A (ventilateur)

Valeur	Fonction / Volume (%)
0-85	lent
86-170	moyen
171-255	vite

Canal B (débit de fumée)

Valeur	Fonction
0-5	Arrêt
6-255	Contrôle du volume (5 % - 100 %)

Entre les valeurs 0 et 5 du canal de contrôle B, la machine est en arrêt.

Le débit de fumée est réglé entre les valeurs 6 à 255. Dans ce contexte, la valeur 6 concerne le débit de fumée minimal et 255 concerne le débit de fumée maximal. Le débit de fumée augmente avec une valeur DMX croissante.

Entre les valeurs 250 et 255, la machine fonctionne avec un débit de fumée maximal.

-Maintenance & l'Entreposage

- Faites toujours attention de ne pas polluer le liquide à fumée. Après l'avoir rempli de liquide à fumée, refermez toujours immédiatement les couvercles du bidon de liquide et du réservoir de la machine.
- Nettoyez le boîtier de la machine seulement avec un chiffon sec. L'appareil est à stocker au sec.
- Un nettoyage régulier de votre machine à fumée aidera à éviter les réparations ou le remplacement de parties.

Remarque:

Dû à la consistance visqueuse du liquide à fumée et à la haute température avec laquelle la fumée s'évapore, toutes les machines à fumée ont tendance à encrasser. Le maintien régulier de la machine garantit cependant son usage solide pour de nombreuses années.

- Il est recommandé de tester la machine mensuellement. C'est consisté en un temps de chauffage et un débit de brouillard de quelques minutes. Puis Laissez-la refroidir.

-Note d'Exécution

- Il est recommandé, de régler le débit du ventilateur à 100% et le débit de brouillard entre 15 à 20%. Ce réglage garanti un débit constant de brouillard fin.
- Pour les effets extrêmes, appuyez sur la touche  **MANUAL** pour un débit immédiat de 100%.

-Caractéristiques Techniques

MODÈLE	X-310PRO
Tension d'alimentation	100/120 V AC, 230/240 V AC, 50/60 Hz
Corps de chauffe	1.000 W
Volume d'émission	125 m ³ /min
Pression d'émission	0,686 pa
Temps de chauffage	10 min.
Consommation de liquide	45 min./1 l, 2 h./1 l (émission 100%, émission 30%)
Contenu de réservoir	2,4 litres
Poids	18 kg
Dimensions (mm)	L635 l275 H281

DESCRIPTION X-310PRO

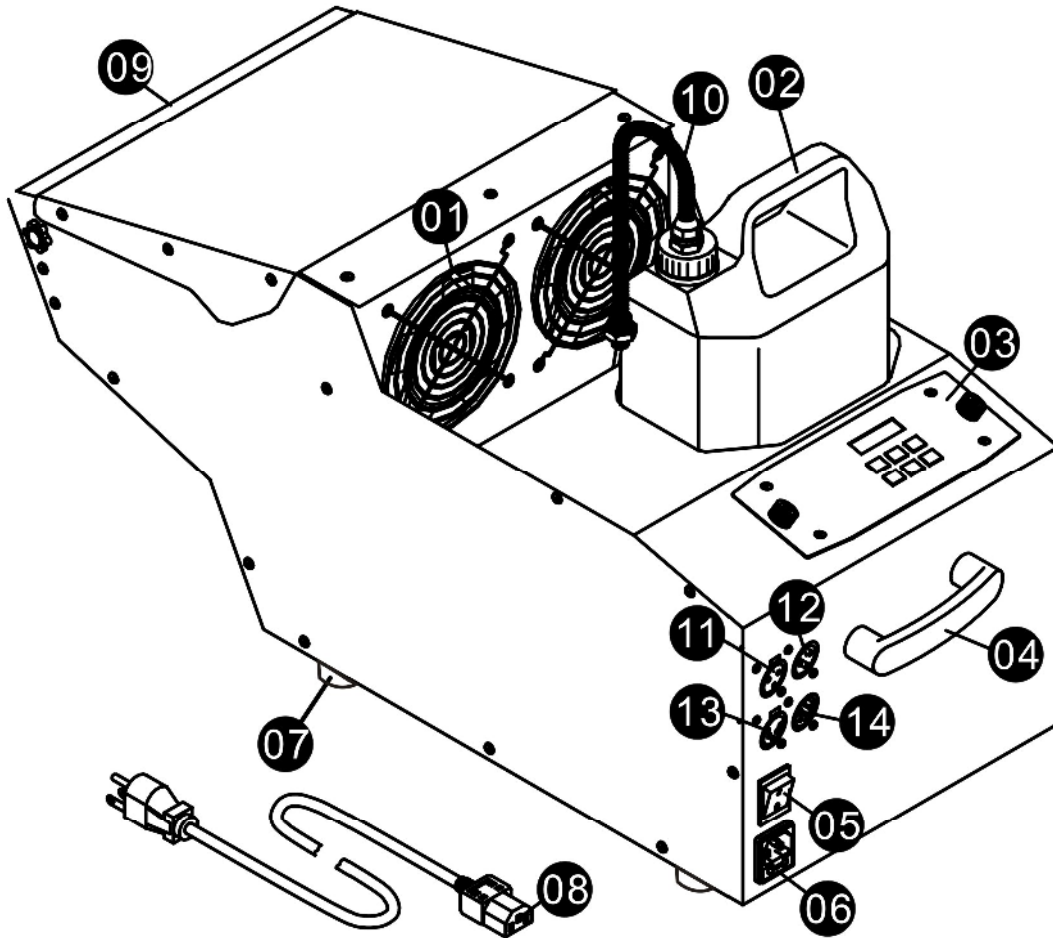

01.Ouverture du ventilateur
02.Réservoir de liquide
03.Module de contrôle (X-10PRO)
04.Bras
05.Interrupteur secteur
06.Douille d'alimentation
et fusible
(120VAC 250V/T10A)
(230VAC 250/F5A)

07.Pied
08.Câble et fiche
d'alimentation
09.Ouverture du fumée
10.Tuyau
11.Entrée DMX IN
(XLR 3-pôles)
12.Entrée module
13.Sortie DMX IN
(XLR 3-pôles)
14.Sortie module

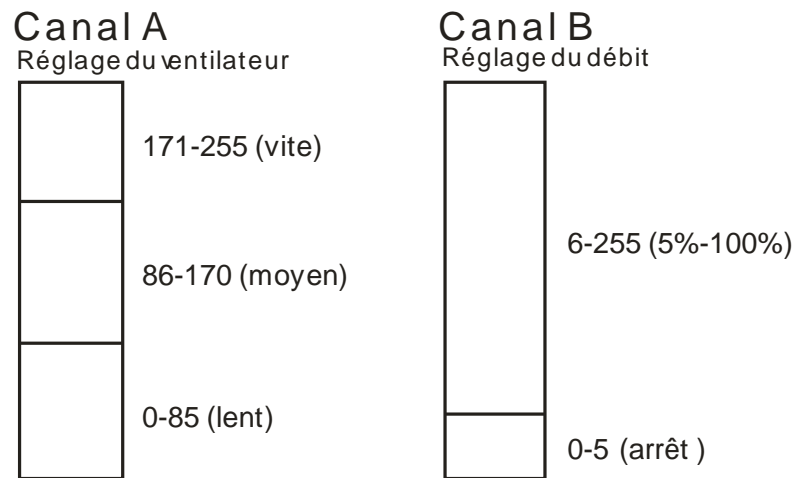

Le machine à fumée X-310PRO possède un contrôle DMX. Le modèle peut être réglé par deux canaux DMX en ce qui concerne le débit de fumée et le performance du ventilateur. Chaque canal varie entre les valeurs DMX 0 à 255. Des fonctions Timer comme la durée de fumée et intervalle peuvent être programmés par le contrôleur DMX ou par le logiciel DMX via la fenêtre d'effets lumineux.

**Entre les valeurs 0 et 5 du canal de contrôle B,
la machine est en arrêt.**

Le débit de fumée est réglé entre les valeurs 6 à 255. Dans ce contexte, la valeur 6 concerne le débit de fumée minimal et 255 concerne le débit de fumée maximal. Le débit de fumée augmente avec une valeur DMX croissante.

S'il vous plaît, faites attention que si la machine était codée sur l'adresse initial DMX 124, pour exemple, le canal A correspond à l'adresse DMX 124 et le canal 125 va sélectionné automatiquement pour le contrôle du ventilateur.

Pour fumée constante, vous ajustez un valeur au-dessous 50% por Volume Out avec le module de contrôle X-10PRO ou X-30PRO.



Wir beglückwünschen Sie
zum Kauf Ihres neuen
ANTARI X-310PRO NEBELGERÄTES.

-Einleitung

Vielen Dank, dass Sie sich für ein ANTARI X-310PRO Dunst-Nebelgerät entschieden haben. Das Modell arbeitet geräuscharm und ist überaus benutzerfreundlich in Punkto Steuerung und Bedienung. Zusätzlich ist für dieses Modell das Funk-Steuermodul X-30PRO mit DMX-Funktion (W-DMX) erhältlich. Vor Benutzung des Gerätes bitte unbedingt diese Bedienungsanleitung sorgfältig lesen. Wenn Sie die Hinweise in dieser Bedienungsanleitung beachten, können Sie sich in den nächsten Jahren auf eine zuverlässige und überzeugende Leistung Ihres ANTARI Nebelgerätes freuen.

ACHTUNG!

Stromschlaggefahr. Vor Feuchtigkeit und Nässe schützen.

Vor Öffnen des Geräts vom Netz trennen.

Keine zu wartenden Teile im Geräteinneren. Wenden Sie sich an den autorisierten Fachhandel für Wartungs- und Servicearbeiten.

Bitte beachten Sie die folgenden Hinweise im Bezug auf Bedienung, Sicherheit und Wartung, um eine lange Lebensdauer und einen sicheren Betrieb Ihres Nebelgerätes sicherzustellen.

-Sicherheitshinweise

-Stromschlaggefahr

- Vor Nässe schützen.
- Nur innerhalb geschlossener Räume betreiben. Nicht für den Betrieb im Freien geeignet.
- Für die 110V Modelle verwenden Sie bitte ausschließlich 3-adrige, geerdete Steckdosen. Vor Inbetriebnahme darauf achten, dass das Gerät an die richtige Spannung angeschlossen wird.
- Vor Befüllen des Tanks ist Ihr ANTARI Nebelgerät immer vom Netz zu trennen.
- Achten Sie darauf, dass das Nebelgerät stets aufrecht installiert ist.
- Wird das Gerät außer Betrieb genommen, ist das Gerät auszuschalten oder vom Netz zu trennen.
- Dieses Gerät ist nicht wasser- oder spritzwassergeschützt. Sollte Feuchtigkeit, Flüssigkeit oder Nebelfluid in das Geräteinnere eindringen, trennen Sie bitte das Nebelgerät sofort vom Netz und trocknen Sie das Gerät.

-Brandgefahr

- Eigenmächtige Veränderungen am Gerät sind aus Sicherheitsgründen verboten. Öffnen Sie nie das Gehäuse um Veränderungen am Gerät vorzunehmen. Verbrennungsgefahr.
- Nur für Erwachsene. Das Nebelgerät muss außerhalb der Reichweite von Kindern installiert werden. Betreiben Sie das Gerät niemals unbeaufsichtigt.
- Richten Sie die Nebelaustrittsdüse niemals direkt auf Personen.
- Der Ausstoß des Nebelgerätes ist sehr heiß. Halten Sie während des Betriebes einen Sicherheitsabstand von ca. 50 cm zur Austrittsdüse ein.
- Installieren Sie das Nebelgerät an einem gut belüfteten Ort. Niemals die Lüftungsschlitze verdecken. Um eine ausreichende Belüftung zu gewährleisten, halten Sie bitte einen Mindestabstand von 30 cm um und über dem Gerät ein.
- Richten Sie die Austrittsdüse niemals auf offene Flammen.
- Lassen Sie Ihr ANTARI Nebelgerät vor Reinigungs- und Wartungsarbeiten abkühlen.

-Explosionsgefahr

- Mischen Sie niemals entzündliche Flüssigkeiten jeglicher Art (Öl, Gas, Duftstoffe) unter das Nebelfluid.
- Verwenden Sie ausschließlich hochwertige und von Ihrem Händler empfohlene Nebelfluidе auf Wasserbasis. Andere Nebelfluidе können zum Verstopfen oder Tropfen des Gerätes führen.
- Achten Sie unbedingt darauf, dass sich immer eine ausreichende Menge Nebelfluid im Tank befindet. Der Betrieb ohne Nebelfluid führt zu Pumpenschäden und zur Überhitzung des Heizelementes.
- Sollte Ihr ANTARI Nebelgerät einmal nicht mehr ordnungsgemäß arbeiten, schalten Sie es bitte sofort ab. Entleeren Sie den Tank vollständig, verpacken Sie das Gerät sorgfältig (am besten in der Originalverpackung) und schicken Sie es bei Ihrem ANTARI-Händler ein.
- Entleeren Sie den Tank immer, bevor Sie das Gerät verschicken oder transportieren.
- Trinken Sie niemals Nebelfluid. Sollte es dennoch einmal verschluckt werden, konsultieren Sie bitte sofort einen Arzt. Sollte die Haut oder die Augen einmal mit Nebelfluid in Berührung kommen, bitte sorgfältig mit Wasser auswaschen.

ACHTUNG!

Bitte beachten Sie alle auf dem Gehäuse Ihres ANTARI NEBELGERÄTES angebrachten Warnhinweise und Anweisungen.

-Auspacken & auf Transportschäden untersuchen

Öffnen Sie den Außenkarton und stellen Sie sicher, dass alle Teile, die für den Betrieb des Systems notwendig sind, in einem einwandfreien Zustand eingetroffen sind.

Bitte vergewissern Sie sich vor der ersten Inbetriebnahme Ihres ANTARI Nebelgerätes, dass kein

schwerwiegender Transportschaden vorliegt. Sollte das Gehäuse oder das Netzkabel beschädigt sein, Gerät nicht an das Netz anschließen und einschalten, sondern Ihren ANTARI-Händler um Rat fragen.

Der Versandkarton sollte die folgenden Artikel enthalten:

1. X-310PRO Fazer mit Netzkabel
2. X-10PRO Steuermodul
3. Fluidtank
4. Bedienungsanleitung

Erhältliches Zubehör:

1. X-30PRO Funk-Steuermodul
2. FX-310 Flight Case

-Inbetriebnahme

1. Entfernen Sie jegliches Verpackungsmaterial vom Versandkarton. Vergewissern Sie sich, dass alle Schaumstoff- und Plastikeinlagen entfernt wird, insbesondere in der Nähe der Austrittsdüse.
2. Installieren Sie das Nebelgerät auf einer ebenen Oberfläche und schrauben Sie den Deckel des Fluidtanks ab.
3. Füllen Sie den Tank mit ANTARI Nebelflüssigkeit oder anderen hochwertigen Nebelfluids auf Wasserbasis. Alle anderen Fluidarten können Beschädigungen am Gerät zur Folge haben. Nach dem Befüllen verschließen Sie den Tank bitte wieder mit dem Deckel. Stecken sie das Fernbedienungskabel fest in die richtige Eingangsbuchse auf der Rückseite des Gerätes ein.

-Bedienung

1. Stecken Sie den Netzstecker in eine geerdete Schukosteckdose ein. Schalten Sie den Netzschalter auf der Rückseite des Gerätes auf "ON" (An). Die Aufheizzeit ist nach ca. 8 Minuten beendet und "Ready to Faze" (Nebelbereit) erscheint auf der Anzeige der Fernbedienung.
2. Um den Nebelausstoß auszulösen, stellen Sie bitte die entsprechenden Parameter für Intervall und Dauer auf dem Steuermodul X-10PRO ein und drücken den entsprechenden Knopf auf der Fernbedienung. Halten Sie den Knopf solange gedrückt, bis der gewünschte Ausstoß erreicht ist.
3. Während der Aufheizphase erscheint auf der Anzeige "Warming up" (Aufwärmen) und "Ready to Faze" (Nebelbereit) bis das Gerät die optimalen Betriebstemperatur erreicht hat.
4. Geht das Nebelfluid zur Neige, blinkt die LED in der Tankkammer für 2 Minuten bevor das Gerät abschaltet um die Pumpe vor Schaden zu bewahren.

5. Während des Nebelns immer auf die Fluidtankanzeige achten um eine Unterbrechung des Nebeausstoßes zu vermeiden.
6. Weitere Informationen zum Betrieb Ihres ANTARI Nebelgerätes X-310PRO finden Sie unter "Bedienung des Steuermoduls".

-Achtung

Während des Nebelns immer auf die Fluidtankanzeige achten. Der Betrieb eines Nebelgerätes ohne Fluid kann zu irreparablen Schäden Ihres Gerätes führen.

Sollten Sie einen verminderten Ausstoß, Pumpgeräusche oder überhaupt keinen Ausstoß feststellen, sofort vom Netz trennen. Kontrollieren Sie den Fluidstand, die externe Sicherung, den Anschluß zur Fernbedienung und die Stromversorgung. Sollte nach 30 Sekunden permanenten Drückens der Taste immer noch kein Ausstoß erfolgen, überprüfen Sie bitte den Verbindungsschlauch zum Tank und vergewissern Sie sich, dass Fluid hindurchfließen kann. Wenn Sie die Ursache des Problems nicht feststellen können, drücken Sie bitte nicht weiter die Fernbedienungstaste, da dies zu Schäden am Gerät führen kann. Schicken Sie das Gerät bei Ihrem ANTARI-Händler ein.

-Bedienung des Steuermoduls X-10PRO

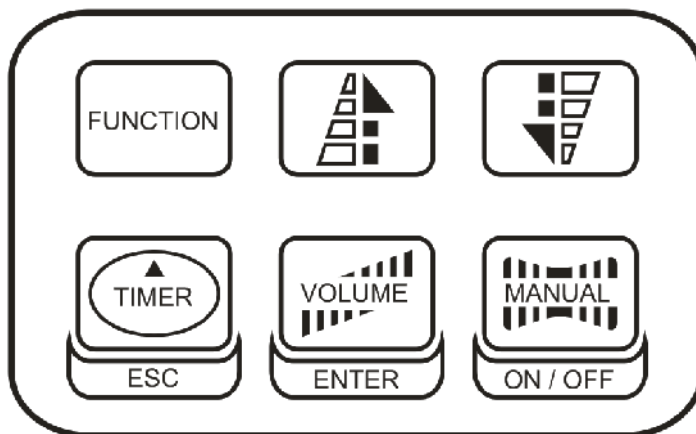

1. **FUNCTION**
Untermenüs:
-->Interval Set
-->Duration Set
-->Timer Out
-->Volume Out
 -->Nonstop Burst
-->DMX 512 Add
2. Up-/Down-Taste
3. Timer-Taste
4. Volume-Taste
5. Manual-Taste



- X-10PRO: Das X-10PRO ist ein kabelgebundenes Multifunktions-Steuermodul, mit der sich über ein 2 -Meter-Kabel mit 5-poligem XLR-Stecker das ANTARI

-Nebelgerät X-310PRO ansteuern lässt. Auf der LCD-Anzeige des Steuermoduls können alle Betriebszustände der Maschine abgelesen werden. Mit dem Interface kann der Anwender individuell Nebeldauer, Intervall, Ausstoßvolumen, Lüfter und Heizelement sowie die DMX-Adresse einstellen. Das Bedienfeld der Steuerung umfasst 6 Tasten. Alle Betriebsparameter werden



automatisch in einem nichtflüchtigen Speicher gespeichert. Dadurch bleiben alle Einstellungen erhalten, auch wenn die Maschine ausgeschaltet wird.

-MenüEinstellungen mit der Taste FUNCTION



- Zeitintervalle für den Timer-Betrieb einstellen

Drücken Sie die Taste **FUNCTION**, bis auf der Anzeige » **Interval Set** « [Intervall einstellen] erscheint. Verwenden Sie die Tasten  **UP** und  **DOWN**, um die Zeitintervalle (d.h. die Pausen zwischen den einzelnen Nebelausstößen) für den Timer-Betrieb zwischen 1 und 200 Sekunden einzustellen.



Nebeldauer für den Timer-Betrieb einstellen

Drücken Sie die Taste **FUNCTION**, bis auf der Anzeige » **Duration Set** « [Zeitdauer einstellen] erscheint. Verwenden Sie die Tasten  **UP** und  **DOWN**, um die Zeitdauer der Nebelausstöße im Timer-Betrieb zwischen 1 und 200 Sekunden einzustellen.

Nebelmenge für den Timer-Betrieb einstellen



Drücken Sie die Taste **FUNCTION**, bis auf der Anzeige » **Timer Out** « [Nebelmenge einstellen] erscheint. Verwenden Sie die Tasten  **UP** und  **DOWN**, um einen Wert zwischen 1 % und 100 % für die Nebelmenge im Timer-Betrieb einzustellen.

- Nebelmenge für den Dauerbetrieb einstellen



-Drücken Sie die Taste **FUNCTION**, bis auf der Anzeige » **Volume Out** « [Nebelmenge einstellen] erscheint. Verwenden Sie die Tasten  **UP** und  **DOWN**, um einen Wert zwischen 1 % und 100 % für die Nebelmenge im Dauerbetrieb einzustellen.

-Um die maximale Nebelmenge im Dauerbetrieb ausstoßen zu können, wählen Sie die Einstellung » **NON STOP BURST** «. Diese lässt sich unter einem Wert von 1 % oder über einem Wert von 100 % anwählen.

DMX512-Adresse einstellen

Drücken Sie die Taste **FUNCTION**, bis auf der Anzeige » DMX 512 Add. « [DMX512-Adresse einstellen] erscheint. Verwenden Sie die Tasten  **UP** und  **DOWN**, um die Nebelmaschine auf die DMX-Adresse Ihres DMX-Steuergeräts einzustellen. Bitte beachten Sie Kapitel DMX 512-Einstellungen für weiterführende Informationen zum DMX-Betrieb.

Lüftergeschwindigkeit einstellen

Drücken Sie die Taste **FUNCTION**, bis auf der Anzeige » **LOW>HI** « erscheint. Verwenden Sie die Tasten  **UP** und  **DOWN**, um eine niedrige [LOW] oder hohe [HI] Lüftergeschwindigkeit einzustellen.

Lüfter und Hezelement ein- und ausschalten

Drücken Sie die Taste **FUNCTION**, bis auf der Anzeige » Heater&Fan Open « erscheint. Verwenden Sie die Taste **MANUAL**, um den Lüfter und das Hezelement ein- [Anzeige »Open«] und auszuschalten [Anzeige »Closed«].

- Dauerbetrieb

Drücken Sie die Taste **VOLUME**, um einen dauerhaften Nebelausstoß auszulösen. Auf dem Display erscheint » **Volume** « gefolgt von dem Wert, der im Menüpunkt » **Volume Out** « [Nebelvolumen einstellen] eingestellt wurde oder bei der maximalen Nebelmenge » **NON STOP BURST** «. Um den Nebelausstoß zu stoppen, drücken Sie erneut die Taste **VOLUME**.

- Manueller Betrieb

Für sofortigen Nebelausstoß mit maximaler Nebelmenge, halten Sie die Taste **MANUAL** gedrückt. Auf dem Display erscheint » **Manual 100 %** «. Sobald Sie die Taste wieder lösen, wird der Nebelausstoß gestoppt. Der manuelle Betrieb hat Vorrang vor dem Dauerbetrieb und dem Timer-Betrieb. Selbst wenn eine dieser Betriebsarten eingestellt ist, stößt die Nebelmaschine immer die maximale Nebelmenge beim Drücken der Taste **MANUAL** aus.

-Timer-Betrieb

Im Timer-Betrieb stößt das Gerät automatisch Nebel aus. Die Zeitintervalle, die Nebeldauer und das Nebelvolumen richten sich nach den jeweiligen Menüeinstellungen. Drücken Sie die Taste **TIMER**, um den Timer-Modus zu aktivieren. Auf dem Display erscheint das eingestellte Zeitintervall. Das Gerät zählt rückwärts bis auf 0 Sekunden und löst den Nebelausstoß aus. Zum Ausschalten des Timer-Betriebs drücken Sie erneut die Taste **TIMER**.

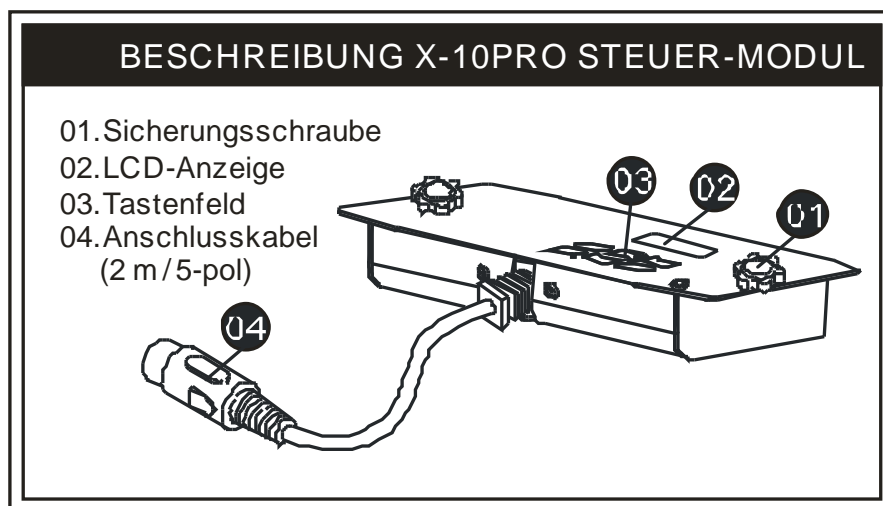

X-30PRO Funk-Steuermodul

X-30PRO: Das Funkfernsteuersystem X-30PRO besteht aus einer Sendeeinheit mit zwei Tasten für den Nebelausstoß und einer Empfängereinheit, die an jedem Modell der X-30PRO vorinstalliert ist.

*** Sendeeinheit:**



Mit der Sendeeinheit lässt sich der Nebelausstoß per Funkübertragung über eine Distanz von bis zu 50 Metern auslösen. Die Sendeeinheit ist kompatibel zu allen Empfängern der X-30PRO und kann eine unbegrenzte Anzahl von Maschinen parallel steuern.

Drücken Sie die Taste "A", um den Nebelausstoß auszulösen. Die Taste "A" hat die gleiche Funktion wie die Taste VOLUME am Bedienfeld, d. h. der Nebelausstoß richtet sich nach der Einstellung im Menüpunkt »Volume Out« [Nebelvolumen einstellen]. Auf dem Display erscheint »Volume« gefolgt von dem festgelegten Wert oder bei der maximalen Nebelmenge »NON STOP BURST«. Als zusätzliche Kontrolle, leuchtet die blaue LED. Um den Nebelausstoß zu stoppen, drücken Sie die Taste "B".

*** Empfänger:**



Der Empfänger wird getestet und an den X-30PRO vorinstalliert. Versuchen Sie nicht, den Empfänger zu entfernen. Der Empfänger kann von bis zu 5 Sendeeinheiten gesteuert werden, die auf die Maschine adressiert sind. Die mitgelieferte Sendeeinheit ist vor der Auslieferung adressiert worden. Sie erfordert keine Konfiguration und kann sofort verwendet werden.

-Sendeeinheiten adressieren

Um eine andere Sendeeinheit als die mitgelieferte zur Steuerung der Maschine zu verwenden oder um die Maschine mit bis zu 5 verschiedenen Sendeeinheiten zu steuern, muss jede Sendeeinheit

zuvor adressiert werden. Schalten Sie dazu die Maschine ein. Drücken Sie die Taste "A" 1 Sekunde auf jeder Sendeeinheit, wenn auf der Anzeige »Wireless Setup« erscheint. Dadurch werden alle zuvor adressierten Sendeeinheiten aus dem Speicher des Empfängers gelöscht. Die Adressierung muss innerhalb von 15 Sekunden nach dem Einschalten der Maschine erfolgen. Danach wird der Einstellmodus automatisch beendet. Auf der Anzeige erscheint »Wireless Setup OK« [Funkeinstellungen OK]. Es kann keine weitere Sendeeinheit hinzugefügt werden.

Wird keine neue Sendeeinheit nach dem Einschalten der Maschine adressiert, bleibt die Einstellung aus dem vorhergehenden Betrieb im Empfänger erhalten.

Adressierungsbeispiel 1:

Sollen mehrere Sendeeinheiten auf eine Maschine adressiert werden, schalten Sie die Maschine ein. Drücken Sie die Taste "A" 1 Sekunde an jeder Sendeeinheit, wenn auf der Anzeige »Wireless Setup« erscheint, um die Steuerverbindung herzustellen (innerhalb von 15 Sekunden).

Adressierungsbeispiel 2:

Soll eine Sendeeinheit zur Steuerung von zwei oder mehr Maschinen verwendet werden, müssen die Maschinen beziehungsweise eingeschaltet werden. Drücken Sie die Taste "A" 1 Sekunde auf der Sendeeinheit, wenn auf der Anzeige »Wireless Setup« erscheint, um die Steuerverbindung herzustellen.

-Batteriewechsel an der Sendeeinheit

Lässt die Reichweite der Sendeeinheit nach, ist wahrscheinlich die Batterie verbraucht und muss ausgetauscht werden. Lösen Sie dazu die Gehäuseabdeckung und entfernen Sie die verbrauchte Batterie. Legen Sie eine frische DC 12V Batterie wie im Batteriefach angegeben ein und bringen Sie die Gehäuseabdeckung wieder an.

Funkfunktion an- und ausschalten

Drücken Sie die Taste FUNCTION, bis auf der Anzeige »Wireless On« [Funkfunktion An] erscheint. Verwenden Sie die Tasten UP und DOWN, um die Funkfunktion zu deaktivieren [Anzeige »Wireless Off«] und wieder zu aktivieren [Anzeige »Wireless On«].

HINWEIS: Zusätzlich wird ein »W« für Wireless [Funk] angezeigt, wenn dieser Funktion aktiviert ist.

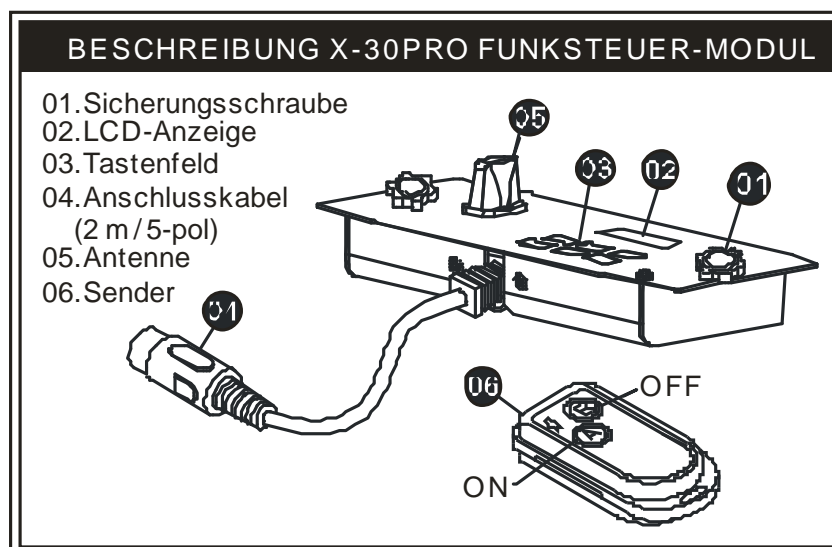

-DMX-gesteuerter Betrieb

Auf der Geräterückseite befinden sich 3-polige und 5-polige Buchsen zum Anschluss Ihrer Geräte. Das Dunst-Nebel-gerät X-310PRO verfügt über DMX-Ansteuerung. Das Gerät benötigt 2 Kanäle für Ausstoß und Lüfterleistung. Jeder Kanal bewegt sich innerhalb der DMX-Werte 0 bis 255. Timer-Funktionen wie Nebeldauer und Intervall können über den DMX-Controller oder die DMX-Steuerungssoftware programmiert werden. Wird das Gerät z.B. auf die DMX-Startadresse 124 kodiert, entspricht Kanal A dieser DMX-Startadresse und Kanal B erhält automatisch die Startadresse 125.

Hinweis: Das X-310PRO Dunstnebelgerät sowie Tank und Schlauch wurden gründlich getestet und gereinigt. Wenn Sie das Gerät zum ersten Mal in Betrieb nehmen, drücken Sie bitte 3 bis 5 Sekunden die Taste Manual. Versuchen Sie noch nicht die Timer-Funktion zu aktivieren. Darüberhinaus ist es völlig normal, wenn das Gerät für ca. 5 Sekunden Pump- geräusche verursacht. Wenn das Gerät ordnungsgemäß funktioniert, können Sie alle Funktionen verwenden. Es wird empfohlen, den Tank vor einem Transport zu entleeren und nach dem Transport die oben beschriebene Prozedur zu wiederholen.

Steuerkanal A (Lüfterleistung)

DMX Wert	Eigenschaft
0-85	Langsam
86-170	Mittel
171-255	Schnell

Die Lüfterleistung und der Nebelausstoß stehen in einem gegensätzlichen Verhältnis. Wird das Gerät z.A. bei 100% Nebelausstoß betrieben und der Lüfter ist auf "langsam" eingestellt, wird dichter Nebel produziert. Ist der Lüfter auf "schnell" eingestellt, wird leichter/transparenterer Nebel ausgestoßen.

Steuerkanal B (Ausstoßvolumen)

DMX Wert	Eigenschaft
0-5	Aus (0%)
6-255	Ausstoßregulierung (5%-100%)

Zwischen den Werten 0 und 5 von Steuerkanal B ist das Gerät aus. Zwischen den Werten 6 bis 255 wird der Nebelausstoß reguliert. Dabei bezieht sich der Wert 6 auf den minimalen Nebelausstoß und 255 auf den maximalen Nebelausstoß. Der Nebelausstoß steigt mit zunehmendem DMX-Wert. Zwischen den Werten 250 und 255 läuft das Gerät bei maximalem Nebelausstoß.

-Wartung & Lagerung

- Achten Sie darauf, dass das Nebelfluid nicht verunreinigt wird. Setzen Sie sofort nach Befüllen des Tanks den Deckel des Tanks sowie des Kanister wieder auf. Betreiben Sie Ihr Nebelgerät nie ohne Flüssigkeit.
- Reinigen Sie das Gerät nur mit einem trockenen Tuch. Trocken lagern.
- Reinigen Sie Ihr Nebelgerät regelmäßig, um teure Ersatzteile und hohe Reparaturkosten zu sparen.

Bitte beachten Sie:

Alle Nebelgeräte sind aufgrund der Dickflüssigkeit des Nebelfluids und der hohen Verdampfungstemperatur anfällig für Verstopfungen. Nichtsdestotrotz sollte ein regelmäßig gewartetes Nebelgerät Ihnen jahrelang treue Dienste leisten.

- Wir empfehlen Ihnen monatlich an der Maschine einen Testlauf durchzuführen, der aus einer Aufwärmzeit besteht und einigen Minuten Nebelausstoß.

-Empfehlungen

- Wir empfehlen Ihnen die Lüfterleistung auf 100 % und Den Nebelausstoß zwischen 15 und 20 % einzustellen. Mit dieser Einstellung erreichen Sie einen konstanten Nebelausstoß mit einem sehr feinem Dunsnebel-Effekt.
- Für extreme Effekte, drücken Sie die Taste MANUAL um so einen sofortigen Dunstaustoß bei 100 % zu erreichen.
- Für einen leisen Betrieb, senken Sie die Lüfterleistung auf das gewünschte Niveau.
- Das Dunst-Nebelgerät X-310PRO benötigt nach langen Nebelintervallen (ca. 35 - 40 Sekunden) eine Aufheizphase. Das Gerät schaltet dazu selbstständig für ca. 80 Sekunden ab. Währenddessen kann kein Dunstnebel produziert werden.

-Technische Daten

Modell	X-310PRO
Spannungsversorgung	100/120 V AC, 230/240 V AC, 50/60 Hz
Gesamtanschlusswert	1.000 W
Ausstoßvolumen	125 m ³ /min
Ausstoßdruck	0,686 pa
Aufwärmzeit	10 min.
Fluidverbrauch	45 min./1L , 2 Std./1 L (100% Ausstoß, 30% Ausstoß)
Tankinhalt	2,4 Liter
Gewicht	18 kg
Maße (mm)	L635 B275 H281

X-310PRO GERÄTEÜBERSICHT

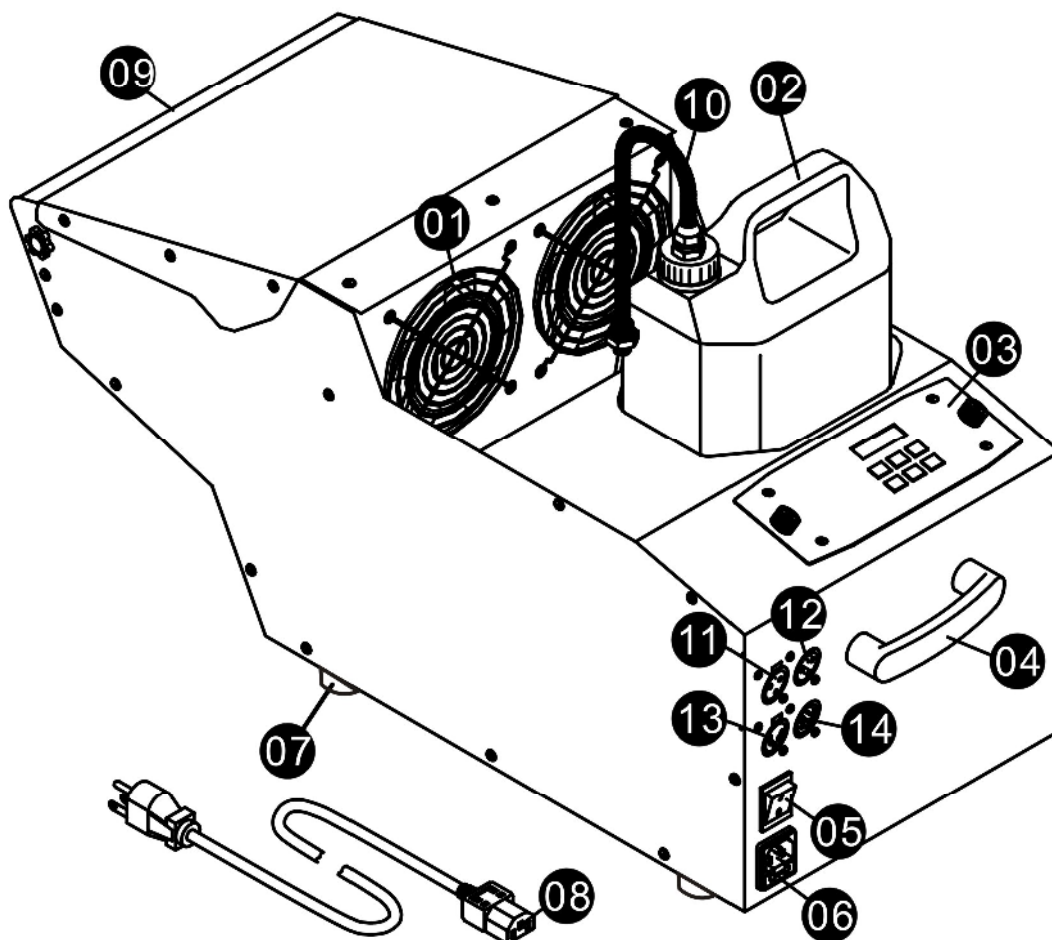

- 01. Lüfter
- 02. Fluid-Tank
- 03. Steuer-Modul (X-10PRO)
- 04. Griff
- 05. Netzschalter An/Aus
- 06. Netzanschluss
mit Sicherungshalter

- 07. Fuß
- 08. Netzkabel mit Stecker
- 09. Nebelaustritt
- 10. Plastikschlauch
- 11. DMX Eingangsbuchse
(3-pol XLR)
- 12. Eingangsbuchse Modul
- 13. DMX Ausgangsbuchse
(3-pol XLR)
- 14. Ausgangsbuchse Modul

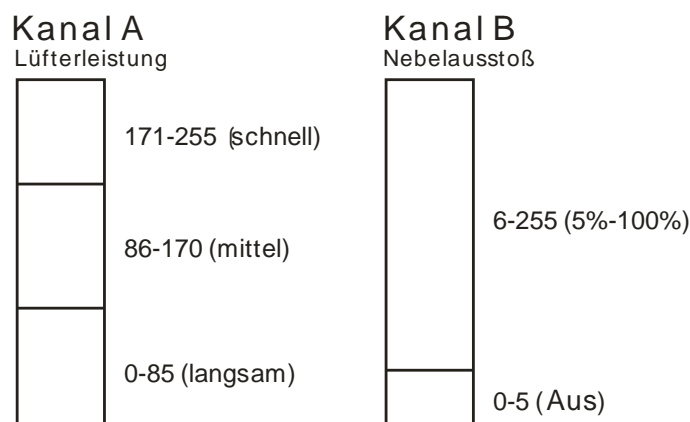

Das Dunst-Nebelgerät X-310PRO verfügt über DMX-Ansteuerung. Das Gerät benötigt 2 Kanäle für Ausstoß und Lüfterleistung. Jeder Kanal bewegt sich innerhalb der DMX-Werte 0 bis 255. Timer-Funktionen wie Nebeldauer und Intervall können über den DMX-Controller oder die DMX-Steuerungssoftware programmiert werden.

**Zwischen den Werten 0 und 5 von Steuerkanal B
ist das Gerät aus.**

Zwischen den Werten 6 bis 255 wird der Nebelausstoß reguliert. Dabei bezieht sich der Wert 6 auf den minimalen Nebelausstoß und **255** auf den maximalen Nebelausstoß. Der Nebelausstoß steigt mit zunehmendem DMX-Wert.

Bitte beachten Sie: Wird das Gerät z.B. auf die DMX-Startadresse 124 kodiert, entspricht Kanal B genau dieser DMX-Startadresse und Kanal A erhält automatisch die Startadresse 125.

Dauernebel kann nicht über DMX-Steuerung ausgelöst werden. Für Dauernebel stellen Sie mit dem Steuermodul X-10PRO oder X-30PRO den Ausstoß unter 50 % ein.



歡迎您成爲 **ANTARI X-310PRO**
專業特效煙霧機的使用者

感謝您選用 Antari X310PRO Fazer 專業煙霧機，此系列煙霧機除了在使用時完全靜音以外，更增加了人性化及易控性的優點，能選擇搭配無線 DMX 控制器，增添無限便利。使用煙霧機之前，我們建議您先仔細閱讀此說明書，依照使用說明書中的說明，讓您在使用 Antari 專業煙霧機時非常安全，輕易的達到最滿意的煙霧效果，也使的機器的使用壽命更爲延長。

注意!

小心觸電，爲避免觸電，在需要打開機殼前，請先移除電源。本包裝中未附有服務零件，如有服務需求敬請聯繫 Antari 代理商或洽詢合格技術人員。

請依照這份操作說明，以確保機器再長期使用及保養上的安全性。

-重要安全準則

-避免觸電的安全使用方式:

- 請保持機器乾燥，僅於室內使用，本產品非爲室外使用設計。
- 使用前請注意電壓及伏特數/赫茲數，所有機種應配合接地型插座使用。
- 填充煙霧油前，請先拔掉電源插頭。
- 不使用時請關閉電源，長時間不使用時請拔掉電源插頭。
- 本產品之設計爲不防水，遇潮濕浸水或煙霧油滲出時請即刻拔掉插頭並擦乾機體。

-避免燃燒的安全使用方式

- 機器內部並無一般使用者可變動之結構，請勿任意打開上蓋及作任何更改的動作，否則可能造成起火的危險！
- 機器僅限成人使用，安裝煙霧機之地點應避免兒童可觸及之處，並請於外出離去時關閉電源。
- 請勿將機器噴嘴對著人體及動物直射。
- 煙霧機在運轉時機器會產生溫度，請將煙霧機放置於通風良好的地方，請勿遮蓋機器散熱部分，爲確保適度通風，機器的上方及周圍請預留最少 30CM 空間。
- 請勿將機器噴嘴對準火焰或易燃物。

- 清潔、從事維護及收納機器時，請先確認機器已經完全冷卻。

-避免爆炸的安全使用方式

- 請勿將任何可燃性液體(例如油脂, 瓦斯, 香水), 放置於煙霧油槽中, 並請使用前詳細閱讀說明書。
- 請使用代理商所推薦的 Antari 高品質 FLG 水性特效煙霧油, 任意使用其他煙霧油產品, 可能導致堵管現象甚至造成內部零件腐蝕。
- 若您的 Antari 機器有任何不當運轉情況時, 請即刻停止使用並請聯絡 Antari 經銷商, 如需送回經銷點維修時請倒出煙霧油, 待機器冷卻後, 仔細包好本產品(建議以原包裝) 送至代理商或經銷商維修。
- 請記得在運送或郵寄本機器前, 確定完全傾倒出所有在油桶中的煙霧油。

建議: 在使用本機之前, 詳細的閱讀一次印刷在機器上蓋板及後背板的警語標示。

-拆除包裝及檢視機器

請打開包裝確認機器運作的所有設備齊全, 並檢查是否有任何在運送過程中造成的損傷, 如果有發現損壞, 請勿插電使用, 並請向 Antari 經銷商聯絡。另外也請確認您所購買的機型應包括之項目, 機器出廠時應包含以下物件:

1. X-310PRO 煙霧機一部附含電源線一條
2. X-10PRO 多功能控制器附含連結線一套
3. 煙霧油桶一個
4. 說明書一份

-選配配件

1. X-30PRO 液晶顯示無線控制器
2. FX-310 X-310PRO 飛行箱

-安裝機器

1. 拆開包裝, 小心的移除所有的 PE 墊片, 特別是機器噴嘴的部分。
2. 將煙霧機平放, 取下裝置煙霧油容器的蓋子, 並仔細移除輸油管及油量偵測器上的包膜(此煙霧油管及油量偵測器是設定好的一個組件, 請勿任意將兩者分離或拆除)
3. 注入 Antari 的高品質 FLG 水性特效煙霧油至八分滿, 並仔細蓋上油蓋。非 Antari 原廠煙霧油可能會導致煙霧機堵管或油量偵測器腐蝕的問題, 甚至其輸出的煙霧可能會造成人體健康的危害。因使用其他煙霧油所造成的損壞不在保固範圍之內。

-操作機器

1. 將電源線插在有接地的插座上, 再將機身後方之電源開關打開至“ON”, 暖機約八分鐘直至控制器上顯示螢幕正確的顯示“Ready to Faze”(噴煙準備就緒)為止。
2. 設定 X-10PRO 遙控器上適當的按鍵以調整需要的噴煙時間、輸出量大小及噴煙間距。
3. 控制器上的顯示螢幕會依機器運轉溫度循環顯示“Warming up”(加溫準備)以及

“Ready to Fazer” (準備就緒)。

- 當油桶中的煙霧油量過低時，機器內建的藍色 LED 會開始持續閃爍兩分鐘，接著停下動作來保護幫浦。因此請隨時檢視油桶中的煙油量以避免煙霧輸出中斷。
- 機器的噴嘴部分，為長條型扇葉設計，可藉由噴嘴兩邊的梅花型螺絲調整並固定所需求的輸出角度。一般而言，X- 310PRO 輸出的煙霧經過風扇攪拌，已經呈現較薄的半透明狀，將機器置放於低處，讓煙霧依自然特性遍佈，會是較佳的使用方式。
- 關於 Antari X-310PRO 的控制器操作，請參考此說明書後面的”控制器的操作”內容

注意: 煙霧機動作時會造成能見度的降低，
請依場所需求適當使用。





-重要說明

使用煙霧機時，請隨時檢視油桶中的煙油量。在沒有煙油的情況下繼續讓煙霧機動作可能會造成機器幫浦的永久性損壞。

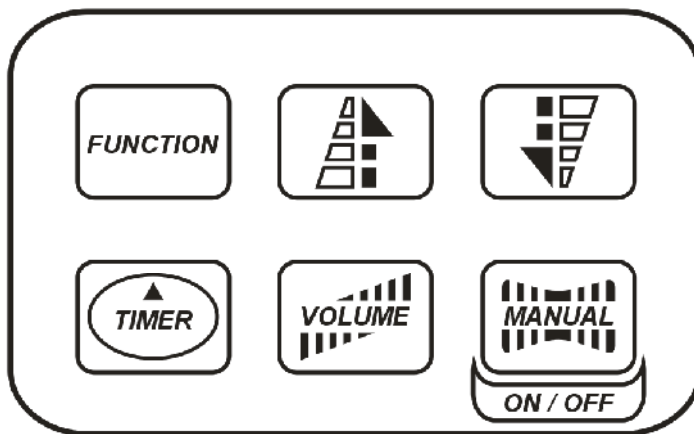
如果您發現煙霧機的輸出低於您的設定值、幫浦發出雜音或是完全無法輸出動作，請立即將電源插頭拔出並停止操作。檢查油桶中的油量、外部保險絲、控制器的連接以及外部的電源供應，若以上部分均無問題，請重新插上電源插頭，等待加熱完成並按下控制器上的  按鍵 30 秒，若煙霧機仍然不能正常動作，請檢查連接油桶的油管中是否有抽到煙霧油。如您無法確認問題的所在，請勿繼續使用，以避免造成更嚴重的損壞與危險，並即刻聯絡 Antari 經銷商。

- X-10PRO 液晶顯示控制器

















-  功能鍵
次選項頁
--> 設定間隔時間
--> 設定持續噴煙時間
--> 設定計時器模式下的煙量輸出
--> 設定煙量輸出
--> 連續不停止噴煙
--> DMX512位址設定
--> 風扇速度
--> 電熱管和風扇開關
-  上/下調整鍵
-  計時器鍵
-  定量開關
-  手動開關

X-10PRO:控制器:為一配有 10 公尺長連接線和 5 芯的 XLR 連接器的多功能遙控器，適用於 Antari X-PRO 系列煙霧機 X-310 PRO。

其操控介面可以讓操作者藉由調整噴煙動作的間隔時間，連續動作時間和輸出煙霧量來隨心

所欲創造各種所需的效果。而其液晶顯示螢幕和內鍵記憶體可以自動記憶您上次的設定，而不會因為因關機而遺失。

-操作說明如下:

1. 透過 **FUNCTION** 功能鍵，您可以藉由次選項頁來設定需要的功能。按一下功能鍵，液晶螢幕會顯示 **INTERVAL SET** (噴煙間隔時間)，在此功能下，可以調整每次噴煙動作的間隔時間(利用   上/下調整鍵，可以將間隔時間設定於 1 至 200 秒之間)。按功能鍵兩次，液晶螢幕會顯示 **DURATION SET** (持續噴煙時間)，在此功能下，可以調整每次噴煙動作的持續時間(利用   上/下調整鍵，可以將持續噴煙時間設定於 1 至 200 秒之間)。按功能鍵三次，液晶螢幕會顯示 **TIMER OUT** (計時器模式下煙量輸出)在此功能下，您可以利用   上/下調整鍵，來設定煙霧機處於計時器模式下的煙量輸出。再按功能鍵一下，您會進入 **VOLUME OUT** (煙量輸出設定模式)，在此模式下，您可以利用   上/下調整鍵，來對煙霧機的輸出做 1%至 100%的線性調整。另外，在 100% 和 1% 的輸出之間，您可以找到 **NON STOP BURST** 此功能鍵，在此模式下，煙霧機會持續噴煙不停。再按功能鍵一下，選單會顯示 **DMX 512 ADD** 在此模式下，可以利用   上/下調整鍵來設定 DMX 位址而達到控制或同步化煙霧機動作的目的。再按一次功能鍵，您會看到 **FAN SPEED** (風扇速度) **LOW > HI** (高低轉速) 選項顯示在液晶螢幕上，此時，可以利用   上/下調整鍵來調整風扇的轉速。最後，再按一次功能鍵，會顯示 **HEAT & FAN ON** 在此模式下，您可以利用  鍵，來控制電熱管和風扇的開關。
2. 按下 **TIMER** 鍵，可以啟動計時器，而機器會根據之前在功能鍵下對計時器模式所做的設定來動作。如果要停止計時器功能，僅需再按 **TIMER** 鍵一下即可。
3. 按下 **VOLUME** 鍵，可以立刻使機器根據先前在 **VOLUME OUT** 模式下設定的輸出煙量來動作，再按一 **VOLUME** 即可停止噴煙動作。
4. 按下  鍵，可以手動來使煙霧機做 100% 的輸出動作，此功能會優先於所有動作，而放開此鍵，就可以停止噴煙動作。

X-30PRO 無線控制器使用說明

* 發射器:

- 發射器: 使用 DC 12V 電池
- 接收距離: 50 公尺的開放空間 (無障礙物)
- 發射器都可與任一組接收器搭配使用。



接收器：

- 接收器在經過測試之後會固定在每組 X-30PRO 上，請勿嘗試將它拔除。



* 設定功能：

1. 所有的接收器都能接收任何已完成對頻的發射器。
2. 每個接收器都能記憶五組發射器的訊號。
3. 每個發射器在出廠前都已經完成設定，使用者可以不用重新設定即可使用。最初的設定為按 A 按鈕可以啟動機器，按 B 按鈕則可以停止機器運作。
4. 若使用者希望透過其他發射器來控制機器（除了原來配備的發射器之外），需要在機器開啓的 15 秒內完成設定，否則機器會在 15 秒之後自動離開設定模式。

設定範例 (1)：

若使用者希望設定三組發射器對一台機器，當機器啟動且 LCD 螢幕顯示「Wireless Setup」(無線設定)，請在 15 秒內分別按下這三組發射器的 A 鈕，即可完成設定配對。

請注意若 LCD 螢幕顯示「Wireless Setup OK」時，則表示 15 秒的時間已到，機器已離開無線設定的模式，之後將無法再新增配對任何控制器。

設定範例 (2)：

若使用者想用一個發射器配對兩台、或多台機器使用，可將希望控制的機器個別打開電源，當 LCD 螢幕顯示「Wireless Setup」(無線設定)時，在 15 秒之內按下控制器的 A 鈕來完成設定配對。

5. 機器具有記憶功能，若在機器啓動也完成設定之後，沒有再設定其他組控制器時，機器可自動記憶最後設定的控制器組，在機器下次使用開機時，請勿按壓任何控制器的按鈕，經過 15 秒的設定時間之後，即可以上次所記憶的控制器組來控制機器。
6. 請注意當有新的發射器要與機器對頻時，無論先前有幾組完成設定的控制器都會被洗掉。

註 1: 若希望關閉或重啓無線控制功能,可將 LCD 液晶螢幕選擇至「Wireless On-Off」此頁面,然後利用 Up(上)或 Down(下)鍵來關閉或重啓無線控制功能。

當煙霧機加熱完成,處於待機狀態時,無線功能的狀態在 LCD 液晶螢幕表示如下:

無線功能開啓時,LCD 液晶螢幕會顯示「Ready To Faze W」(W 意指 Wireless)

而當無線功能關閉時,LCD 液晶螢幕則只顯示「Ready To Faze」。

註 2: 當無線控制距離變短時,有可能是電池沒電了,此時,請將發射器外殼打開,更換一個全新的 DC 12V 電池,換好後,再將外殼鎖回。

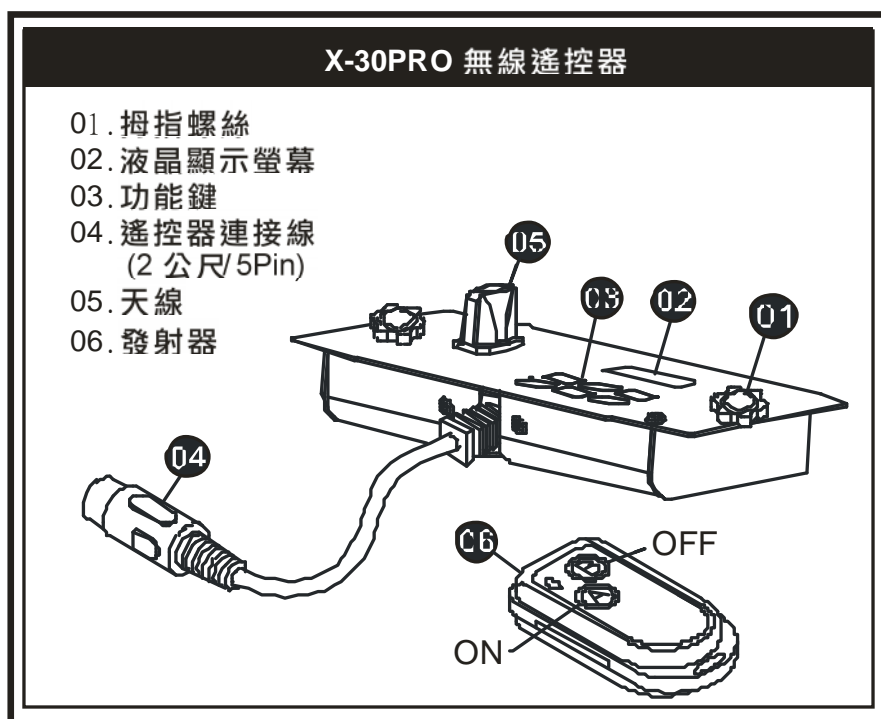
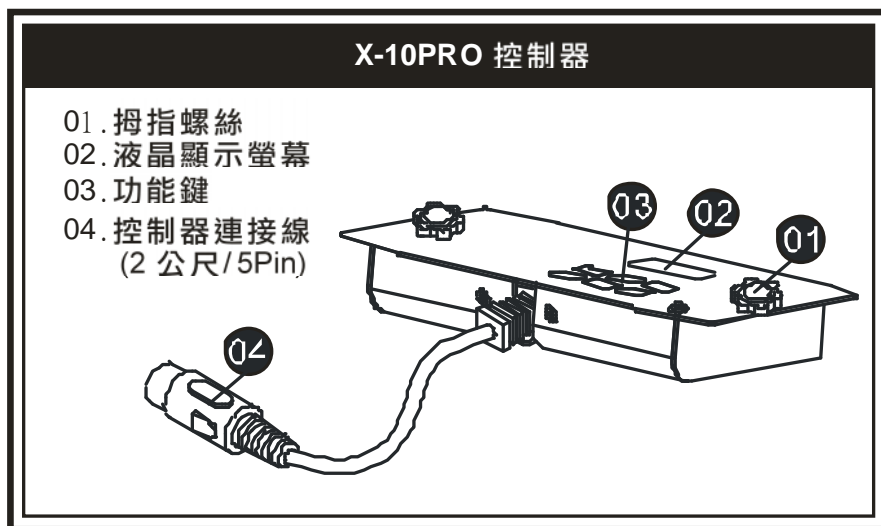

在 X PRO 系列中，X-510 PRO、X-515 PRO DMX 控制只使用 1 個頻道來控制煙霧的輸出量。而在 X-310 PRO 煙霧機中，則使用了 2 個 DMX 頻道來分別控制輸出的煙量和風扇。X-310 PRO 的風扇共有三段速度，分別為低速、中速和高速，無論您選擇了哪一個頻道來控制煙量，下一個頻道會自動地被選擇為風扇速度的控制頻道。

舉例說明:如果機器被設定在 DMX124 的位置，則頻道會在一致的 124 而 DMX125 頻道則被用來控制風扇的速度。每一個頻道均有 0 至 255 個控制範圍。計時器的功能，如持續和間隔時間可由 DMX 控制器和軟體程式來設定。

請注意:X-310PRO Fazer 在新機器出廠時，油桶及油管中的油都已被清空，在首次使用機器加熱完畢時，建議先按壓機器右下方的  按鍵讓機器吸取煙霧油煙順利的在機器內跑一次內循環，約 3~5 秒即可，不要急於設定輸出量及時間。第一次的輸出，機器會發生非常短暫約 3~5 秒空管抽油的聲響，這是正常的情況，在機器順暢的噴出煙霧之後再進行設定所希望的運轉模式。往後機器在進行搬運或大幅度移動之前，都建議清空油桶，再重新啓用機器時依照上述的方式讓機器的煙霧油跑一次內循環。

DMX 設定

X-310PRO 機器後背板，內建有 3 Pin 及 5 Pin 的 DMX 公母雙插座，提供 3 Pin 及 5 Pin 連接線的多樣選擇。

ANTARI 內建 DMX 控制設定模式

頻道 A 風扇轉速控制

DMX 位址	功能
0-85	慢速
86-170	中速
171-255	高速

一般而言，風速的快慢與煙霧的濃淡成反比，以 100 % 煙霧輸出量為例：風扇慢速旋轉時，煙霧的輸出最濃，當風扇高速旋轉時，煙霧的輸出較為薄透。

頻道 B 煙量輸出控制

DMX 位址	功能
0-5	停止
6-255	輸出量控制(5 % - 100 %)

如果將 DMX 頻道 B 位置被設定在 0 至 5，則煙霧機停止動作。DMX 位置在 6 至 255 中可以線性的控制煙霧的輸出量。在 6 的時候，煙量輸出是最小的，而在 255 的時候，煙霧機則提供 100%的輸出。Antari X-310PRO 具有持續最大煙量輸出的特性。

-維護保養您的煙霧機

- 請定期的清潔您的煙霧機，將可有效的協助您降低零件更換率或維修的費用。
- 請勿污染煙霧油，隨時蓋上油桶的瓶蓋，及煙霧機上所裝置煙霧油桶的蓋子。
- 無論何時，請勿在空油桶的情況下，啟動煙霧機。

注意：

由於煙霧油黏稠的特性和高溫的汽化過程，很難完全避免機器堵管的情況發生，然而，因此強烈建議請於 **2,000** 個小時運轉工作後做定期的適當保養，如此一來可以確保機器更穩定的工作及更長的壽命。

-儲放注意事項

爲了使煙霧機保持在最佳使用狀況，若長期不使用，至少也應該一個月將煙霧機做一次測試噴煙的動作，將煙霧機暖機後並持續噴煙幾分鐘後，冷卻後再儲放。

-最佳效果表現注意事項

建議您使用時將風扇設定至 **100%**轉速的風力，而煙霧量則調整至 **15-20%**的輸出量，在這樣的設定值下，可以達成持續最佳效果的表現，而當您需要更大或更小量煙霧輸出的表現時，可以按上下鍵(Up/ Down)來調整您所需求的煙霧輸出量。

-規格說明

型號	X-310 PRO
電源	AC100V/120V/230V/240V, 50-60Hz
電熱管功率	1,000 瓦
煙霧輸出量	3,500立方英尺/每分鐘
輸出壓力	0.686 pa
電熱管加熱時間(從冷機)	10分鐘
煙霧油消耗率	45分鐘/每公升, 2小時/每公升 (100%輸出, 30%輸出)
煙霧油桶容量	2.4公升
重量	18公斤
尺寸(mm)	長635 寬275 高281

請仔細閱讀並妥善收存此份操作說明書

X-310PRO 煙霧機

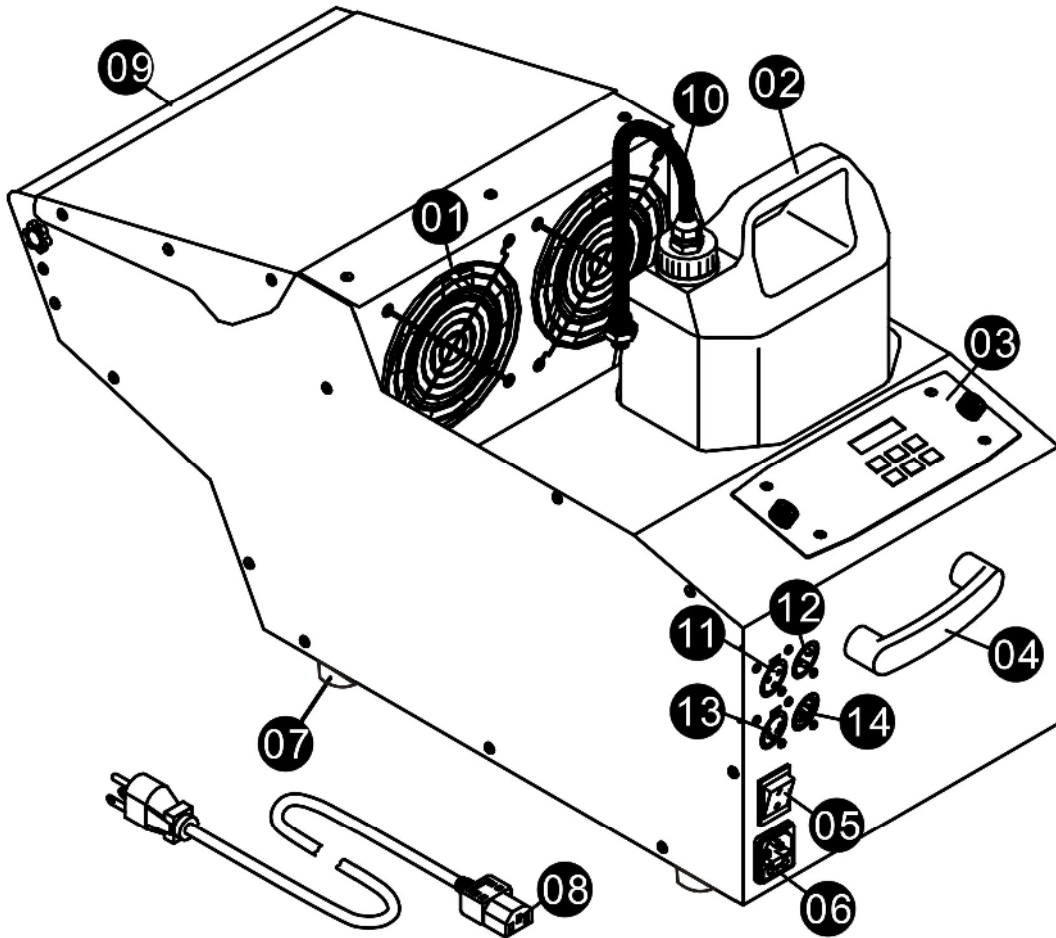

- 01. 風扇
- 02. 煙霧油桶
- 03. 控制器 (X-10PRO)
- 04. 手把
- 05. 電源開關
- 06. 電源線孔與保險絲座
(120VAC 250V/T10A)
(230VAC 250/F5A)
- 07. 防震腳
- 08. 電源線

- 09. 導煙口
- 10. 輸油管
- 11. 3 Pin DMX訊號輸入孔
- 12. 3 Pin DMX訊號輸出孔
- 13. 5 Pin DMX訊號輸入孔
- 14. 5 Pin DMX訊號輸出孔

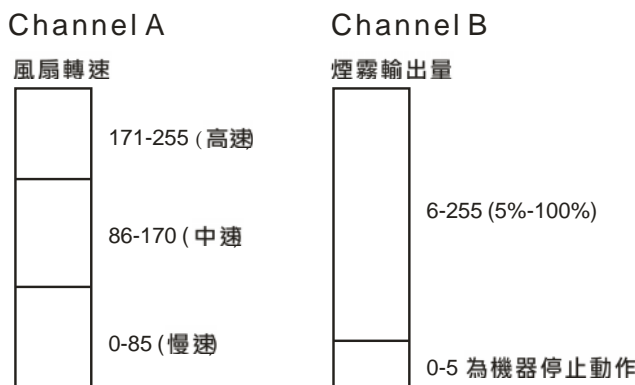

0 至 5 為機器停止動作

6-255 為煙量輸出控制 (可以線性控制煙霧輸出從 5%到 100%的範圍，6 為 5% 而 255 為 100%)

X-310PRO 煙霧機有內鍵 DMX 控制功能，此機器利用一個頻道來控制煙霧的輸出量及下一個頻道控制風扇，每個頻道均有 0 至 255 的數值範圍。計時器功能如持續噴煙時間和噴煙間隔時間，燈光特效設計師可以利用 DMX 控制器或 DMX 控制軟體來完成想要的設定。

如果 DMX 位置被設定在 0 至 5 則煙霧機停止動作。

DMX 位置在 6 至 255 中可以線性的控制煙霧的輸出量。在 6 的時候,煙量輸出是最小的，而在 255 的時候，煙霧機則提供 100% 的輸出。

注意:在以上的範例中，如果機器被設定在 DMX 124 的位置,則頻道會在一致的 124 而 DMX125 頻道則被用來控制風扇的速度。

X-310PRO 的 Nopstop Burst (不間斷連續噴煙動作)功能無法直接由從 DMX 系統來做控制與設定。



For current product information visit Antari at: www.antari.com
For information requests please contact us at: sales@antari.com

C08XPRO00

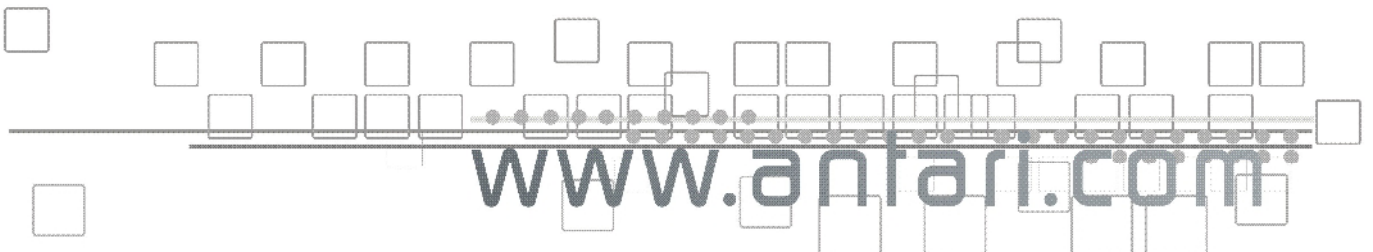

www.antari.com